

Okna a dveře Internorm

Evropská značka oken č. 1

Vše svědčí pro

Internorm[®]
Okna – Dveře

Dřevohliníková okna
od strany 38



Plastová a plasthliníková okna
od strany 24



Inovace společnosti Internorm
od strany 12



Vchodové dveře
od strany 64

Zdvižněposuvné dveře a fixní zasklení
od strany 56

Obsah

SPOLEČNOST	4
Naše hodnoty	4
Výroba	6
Obchodní partneři	8
QR kód a servis	10
Záruka	11
INOVACE	12
I-tec technologie	14
ECLAZ®	18
OKNA	20
Styly designu	20
Plastová a plasthliníková okna	24
Dřevohliníková okna	38
Zdvojená okna	48
Zdvižněposuvné dveře a fixní zasklení	56
KOMBINOVATELNOST	62
VCHODOVÉ DVEŘE	64
Možnosti provedení	66
Dveřní systémy	72
Modelové řady	76
Vedlejší vstupní dveře	118
Online konfigurátor dveří	120
VYBAVENÍ	122
Barvy	124
Klíky	126
Skla	132
Francouzský balkon	134
Zabezpečení	135
Ochrana proti slunci a hmyzu	140
Technický přehled	142
Certifikace	146



www.internorm.com

Internorm – evropská značka oken č. 1

Společnost Internorm je již 93 let rodinným podnikem a ze zámečnické dílny jednoho muže se rozvinula v největší značku oken s mezinárodní působností.

Z našich tří výrobních závodů v Traunu, Sarleinsbachu a Lannachu dosud odešlo **více než 29 milionů okenních a dveřních jednotek – ze 100 % vyrobených v Rakousku**. Od zrodu plastových oken přes výrobu dřevohliníkových oken až po dnešní inovace v oblasti špičkových technologií a designu stanovuje naše rodinná firma měřítko v celé Evropě. Díky neustálému technickému vývoji a vždy novým inovacím jsme ve svém oboru průkopníky.

Našich více než **2 100 zaměstnanců** po celé Evropě jsou specialisté, kteří pracují s velkým zaujetím, vynalézavostí a smyslem pro detail. Společně s více než **1 300 prodejními partnery v 21 zemích** si stojíme za svou odpovědností a zaručujeme vám dokonalou kvalitu výrobků s vysokou kompetencí v oblasti služeb.

Již třetí generace, **Anette Klinger, Stephan Kubinger a Christian Klinger**, se v podniku zasazuje o stabilitu a udržitelnost. Tehdy i dnes se jim jako průkopníkům v oblasti oken a dveří daří s inovativní silou a zaujetím udávat trendy ve svém oboru.



**AUSTRIA BEST
MANAGED
COMPANIES
2023**

Jsme zastánci 100% ruční výroby v Rakousku.

V našich třech výrobních závodech v Rakousku (Traun, Sarleinsbach, Lannach) vyrábějí naši zaměstnanci vaše vysněná okna a dveře. Přitom je každý kus jedinečný.

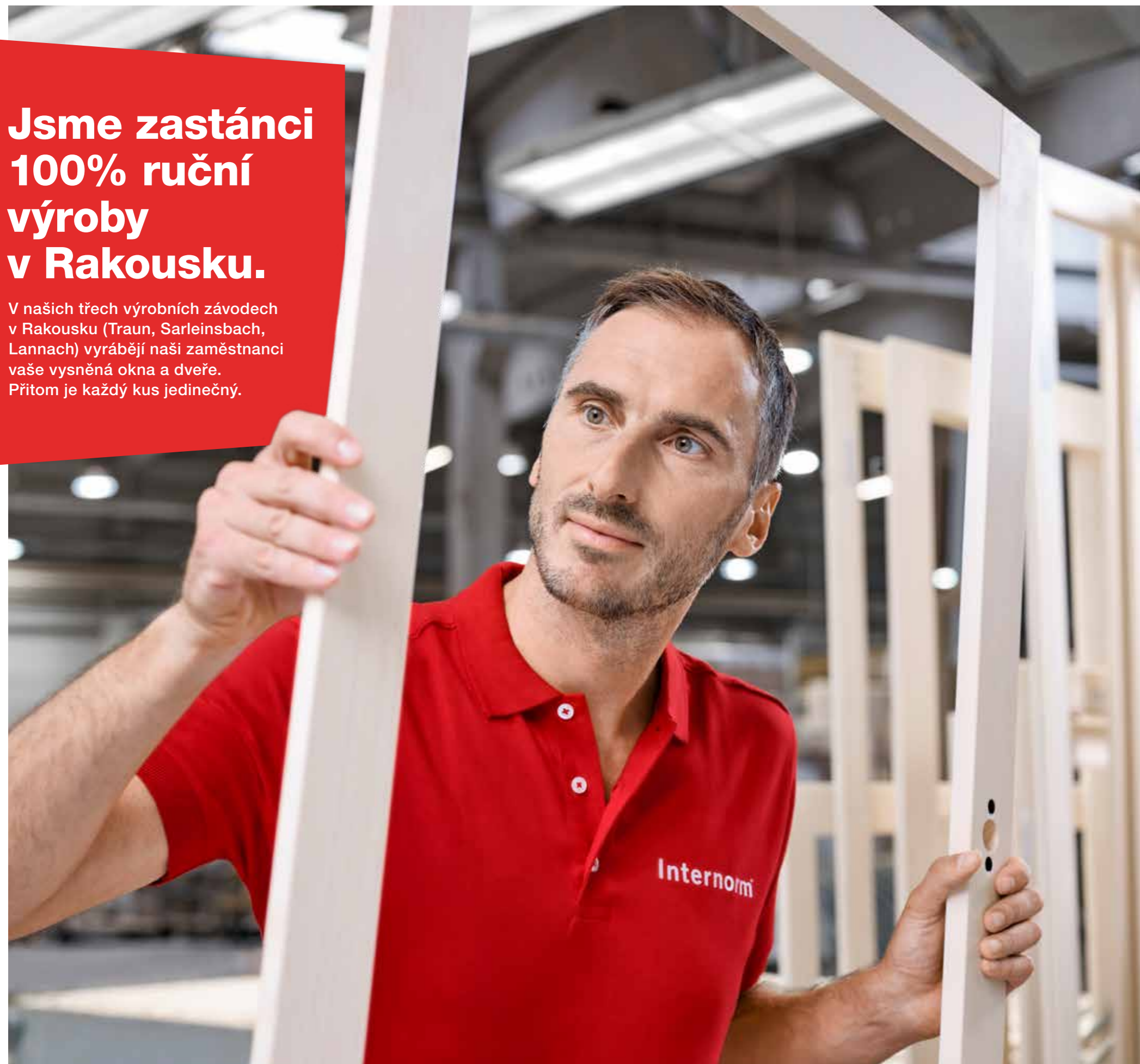

Skutečná kvalita vychází ze zaujetí.



Naši zaměstnanci jsou odborníci se smyslem pro detail, kteří jednají s velkým zaujetím a vynalézavostí. Vlastní výzkumné oddělení společnosti neustále vyvíjí nové produkty a technologie, abychom vám mohli nabídnout ještě větší komfort a bezpečnost. Naši zaměstnanci ve výrobě pracují s maximální péčí, aby vám přinesli výjimečný zážitek z bydlení. Zaměřujeme se na energeticky účinné a bezpečné výrobní procesy šetrné k životnímu prostředí, abychom přispěli k zachování cenných zdrojů.

**98 % spokojených
zákazníků potvrzuje
kompetentní pora-
denství a podporu.**



Poradenství při nákupu nových oken a dveří je věcí důvěry. Koneckonců se jedná o investici, která by vás měla provázet po dlouhou dobu. Proto si Internorm zakládá na dokonalé kvalifikaci svých partnerů. Nabízejí vám všestrannou podporu, od profesionálního poradenství a čisté instalace až po dokonalý poprodejní servis. Protože my jsme spokojeni teprve tehdy, když vy jste nadšeni.



Naši partneři „**1st window partner**“ jsou certifikované partnerské společnosti Internorm, které musí splňovat definované „standards péče o zákazníky“. Ty jsou průběžně prověřovány a dále zlepšovány s využitím měření spokojenosti zákazníků prováděných externí testovací agenturou.



**Nákup oken
a dveří je
otázkou
důvěry.**

Klademe velký důraz na to, abychom vás v osobním rozhovoru informovali o našich nabídkách a produktech a našli tak ta správná okna a dveře pro váš individuální domov.



Naši obchodní partneři dbají, aby montáž oken, dveří a velkoplošných prvků prováděli pouze vyškolení a certifikovaní montéři, protože předpokladem dokonalé funkce a dlouhodobé provozuschopnosti je odborně provedená montáž.





QR kód na oknech a vchodových dveřích

Za tím se skrývá speciální služba pro dlouhou životnost oken a dveří.

Prostřednictvím QR kódu ve falcu okna nebo dveří obdržíte **užitečné informace o svém výrobku**, užitečné tipy k čištění, kontaktní informace na svého realizačního prodejního partnera a odkaz na prostředky vhodné pro péči a údržbu. Pro dlouhou životnost oken a dveří potřebují výrobky Internorm **správnou péči a údržbu**. Veškeré potřebné informace na toto téma nebo o příslušných náhradních dílech obdržíte na stránkách www.internorm.cz nebo u svého prodejce.



Naší zárukou prokazujeme odpovědnost.

Jako přední a největší mezinárodně působící výrobce značkových oken v Evropě se Internorm ohlíží za více než 90 lety zkušeností s průkopnickými řešeními oken a dveří, které jsou mimořádně spolehlivé a mají dlouhou životnost. To vám můžeme garantovat.

Záruka

10
LET

- Na stálost povrchů proti nepřírozené změně barvy a tvorbě prasklin na bílých okenních a dveřních plastových profilech, které jsou zatíženy povětrnostními vlivy, vyjma prasklin v pokosu.
- Na stálost povrchů proti nepřírozené změně barvy a tvorbě prasklin na okenních a dveřních plastových profilech s fólií z interiérové strany, které jsou zatíženy povětrnostními vlivy, vyjma prasklin v pokosu.
- Na stálost povrchů proti nepřírozené změně barvy a tvorbě prasklin na okenních a dveřních hliníkových profilech eloxovaných nebo práškově upravených, které jsou zatíženy povětrnostními vlivy.
- Proti tvorbě kondenzátu mezi tabulemi izolačních skel.
- Na funkčnost kompozitního materiálu ze dřeva, izolační pěny a hliníkových profilů ve všech dřevohliníkových okenních systémech Internorm v souladu s pokyny pro montáž a údržbu od společnosti Internorm.
- Na funkčnost lepeného spoje a na utěsnění tabulí izolačních skel s okenními profily u všech dřevohliníkových okenních systémů při dodržení montážních směrnic a směrnic pro údržbu od společnosti Internorm.
- Na lepený spoj nalepovacích mřížek.

Záruka

5
LET

- Proti korozi u klik vchodových dveří s povrchovou úpravou PVD, pokud nedošlo k žádnému mechanickému poškození.
- Na stálost povrchů proti nepřírozené změně barvy a vzniku prasklin na dveřních výplních, které jsou zatíženy povětrnostními vlivy (kromě pravého dřeva SD10). Záruka se nevztahuje na změny vzhledu povrchu v důsledku znečištění.

Záruka

3
ROKY

- Na stálost povrchů proti nepřírozené změně barvy a tvorbě prasklin u roletových profilů z plastu, které jsou zatíženy povětrnostními vlivy.
- Na stálost povrchů proti nepřírozené změně barvy a tvorbě prasklin na roletových a žaluziových hliníkových profilech eloxovaných nebo práškově upravených, které jsou zatíženy povětrnostními vlivy.
- Na funkčnost okenního, popř. dveřního kování, při dodržení montážních směrnic a směrnic pro údržbu od společnosti Internorm.

Jistota

30
LET

Navíc Internorm zaručuje, že údržbu a opravy výrobků Internorm (originální díly nejsou povinné) mohou naši odborníci opakovaně provádět tak, aby byla dána, příp. zůstala zachována, jejich plná funkčnost po dobu 30 let – to však za předpokladu, že rámová konstrukce (rám a křídlo) nevykazuje žádné poškození. 30letá lhůta začíná plynout datem výroby. Výjimkou jsou instalované elektronické komponenty. Výkony, popř. materiály, servisní hodiny atd. potřebné k zachování funkčnosti výrobků, budou účtovány dle aktuálních nákladových sazeb.

Záruky/výňatek: Úplné znění našich záručních podmínek, přesné předpoklady záruky a návod, jak postupovat v případě uplatnění záruky, najdete v základní příručce – Návod k použití. Péče. Údržba. Záruky.

Tuto základní příručku obdržíte spolu s dodávkou výrobků Internorm. Dále je příručka k dispozici také ve formátu PDF na našich webových stránkách v sekci ke stažení a je k dispozici u všech **partnerů Internorm** dodávajících okna.



Naše inovace

Inovativní a moderní okna a dveře Internorm v sobě mimořádným způsobem spojují technologii, odolnost a design.

I-tec Secure**Technologie zamykání I-tec Secure – nejmodernější design v kombinaci s maximální bezpečností**

Bezkonkurenční, plně integrované závorování až do třídy odolnosti RC 3



Hladký povrch se snadnou údržbou pro ušlechtilý vzhled a obzvláště snadné čištění

K pocitu pohody v našich domovech přispívají nejen lidé, kteří nás obklopují, ale také vybavení našich obytných prostor a výhled ven. Důležitou součástí je i pocit bezpečí.

Díky bezkonkurenčnímu systému závorování I-tec Secure si můžete být jisti, že vaše okna nabízejí spolehlivou ochranu. Namísto běžných závorovacích čepů zajišťují precizní závorování okenních křídel do rámu klapky. Díky nim je vypáčení okna prakticky nemožné.

Systém I-tec Secure je standardně integrován do našich prémiových oken KF 510 a KF 520 a na vyžádání je k dispozici až do třídy odolnosti RC 3.



Více o systému I-tec Secure v našem vysvětlujícím videu



Informujte se podrobněji o bezkonkurenčním uzamykacím systému I-tec Secure.



Velikou výhodou představují tyto klapky také při čištění oken. Na křídlech zůstává jen několik málo výstupků, zavírací kusy téměř kompletně chybí. Mezi díly se nachází pouze hladký plastový povrch nenáročný na údržbu. Systém I-tec Secure je standardní součástí našich okenních systémů KF 510 a KF 520, ať už v plastovém nebo v plasthliníkovém provedení, a v kombinaci s volitelně dostupnou uzamykatelnou klikou dosahuje ve standardu bezpečnostní třídy RC 2N.



Standardní uspořádání zamykacích bodů I-tec Secure

FACT|BOX

- Moderní skleněná architektura díky malé pohledové výšce rámu
- Čistý vzhled bez rámových dílů kování
- Dokonalé zabezpečení díky integrovaným klapkám až do třídy RC 3
- Vypáčení okna je prakticky nemožné
- Snadné čištění okenního rámu

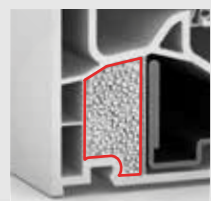
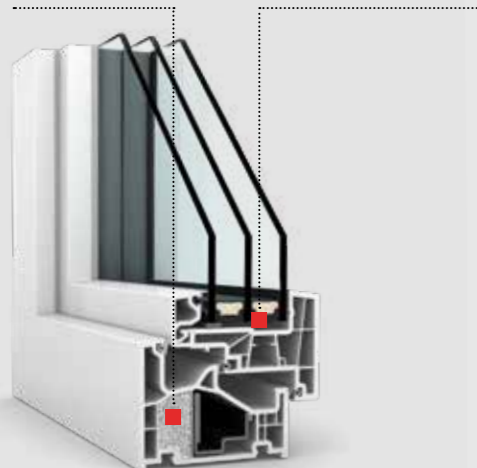
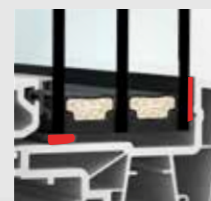
I-tec Insulation**I-tec** Glazing**I-tec** Core**I-tec** Shading**I-tec** Connect

Naše inovace I-tec

Pod zvučným názvem „I-tec“ byla vytvořena řada převratných inovací v oblasti oken a dveří, které patří ke špičce na trhu.

I-tec Insulation

Inovativní izolace oken

Izolace I-tec se již standardně dodává u tří okenních systémů Internorm: KF 410, KF 510 a u našeho zdvojeného okna KV 440. Granulát se pod tlakem vtlačí do vnitřku rámu a rovnoměrně tak vyplní duté komory po celém jeho obvodu. Tím se výrazně zlepší tepelná izolace.

I-tec Glazing

Obvodové lepení zasklení

Technologie zasklení I-tec Glazing přináší pro váš domov maximální stabilitu a bezpečnost! Skleněná tabule je po celém obvodu přilepena k okennímu křídlu. Tento způsob lepení jednak zaručuje pevné spojení skla a křídla, zároveň však zlepšuje stabilitu a tepelně i zvukově izolační vlastnosti.

I-tec Core

Stabilní okna z přírodních materiálů

Dřevěné jádro I-tec Core se skládá z tenkých sklížených vrstev dřeva a nachází se uvnitř všech našich dřevohliníkových systémů (s výjimkou zdvižněposuvných dveří HS 330). Díky jádru I-tec jsou tato okna obzvláště pevná a odolná, což umožňuje realizaci velkých oken. Další zvláštností této inovace je, že se zpracovává pouze dřevo z trvale udržitelného lesního hospodaření s pečetí kvality PEFC. Můžeme tak nabídnout udržitelné výrobky díky zpracování, které šetří zdroje.

I-tec Shading**I-tec** Connect

Energeticky nezávislá stínicí technika

Díky fotovoltaickému modulu a dobíjecímu akumulátoru zajišťuje I-tec Shading ideální teplotu v místnosti – zcela soběstačně a bez dalšího napájení!

Automatický režim umožňuje automatické otevírání a zavírání žaluzií při východu i západu slunce. Ovládání se provádí pomocí vestavěných teplotních čidel. Například v zimě lze optimálně využít teplo ze slunečního záření, protože žaluzie zůstávají otevřené. To snižuje náklady na vytápění a bez velkých výdajů poskytuje dokonalou ochranu před sluncem.

Internorm

Každý den více pohodlí s I-tec Open

Jednoduché otevření poklepaním – to umí moderní denní funkce vchodových dveří.



Stačí dvakrát zaklepat

Po dvojnásobném zaklepaní na vnější stranu dveří se dveřní křídlo odemkne a lze je bez větší námahy otevřít – jak snadné!

Klepaní vytváří vibrace a aktivuje modul, který je skrytý instalován v rámu. Nemusíte klepat na dveře na určitém místě. Díky technologii I-tec Open nedochází k žádnému nechtěnému otevření dveří například při poryvu větru, protože pouze zaklepaní vytváří potřebné vibrace.

I-tec Open

FAKT|BOX

- Snadná aktivace tlačítkem (vhodným i pro delší nehty)
- Moderní, elektronická denní funkce
- Snazší vstup pro děti, oslabené osoby nebo vozíčkáře – bez vynaložení větší síly
- Není možné neúmyslné otevření poryvem větru nebo průvanem



Podle **zeleného světla na tlačítku** lze snadno a rychle poznat, zda je aktivována denní funkce. Pokud nesvítil žádná kontrolka, je tento modul deaktivován a denní funkce je mimo provoz.

Systém I-tec Open je **zcela integrovaný do rámu dveří** a zvenčí není vidět.

Klikněte sem a podívejte se na instruktážní video.



Upozornění: Pokud I-tec Open ovládá elektrického vrátného (viz strana 139), nesmí se dveře nacházet v uzamčeném stavu.

I-tec Decor**Technologie budoucnosti – digitální tisk nyní u společnosti Internorm****Nové možnosti designu s velkou škálou individuálních řešení**

Interiérové povrchy okenních profilů lze díky technologii I-tec Decor navrhnout tak, aby ladily s nábytkem, podlahou nebo dveřmi. Nová technologie digitálního tisku funguje podobně jako inkoustová tiskárna a umožňuje maximální barevnou individualizaci. Realizace vaší konkrétní představy o bydlení je tak zas o kousek blíž.

Pomocí tiskárny se vzor nanáší v několika vrstvách na interiérovou stranu plastových profilů. Další nanesené krycí vrstvy pak tisk chrání před UV zářením a působením čisticích prostředků. Díky nové technologii digitálního tisku I-tec Decor si můžete vybrat z jedenácti různých vzorů v atraktivním vzhledu dřeva a betonu a sladit tak okna s vaším interiérem. Technologie je dostupná pro systémy KF 310, KF 410 a pro zdvižněposuvné dveře KS 430.

I-tec Decor
Beton šedýI-tec Decor
Ořech přírodníI-tec Decor
Dub bílýI-tec Decor
Dub šedýI-tec Decor
Dub přírodníI-tec Decor
Dub černošedýI-tec Decor
Dub olivově šedýI-tec Decor
Dub světlýI-tec Decor
Dub tabákovýI-tec Decor
Ořech červenýI-tec Decor
Smrk přírodní**FACT|BOX**

- Digitální tisk je geniální technologií budoucnosti
- Jedenáct různých vzorů nabízí možnost přizpůsobit provedení vašim individuálním požadavkům
- Pro interiérovou stranu plastových oken KF 310, KF 410 a zdvižněposuvných dveří KS 430

Podrobnosti o barevných vzorech a struktuře najdete na stránce 125 s přehledem barev a dekorů okenních systémů.



studio

Moderní design pro vytříbenou architekturu

Pro okna designového stylu **studio** jsou typické čisté tvary a úsporný plošně líčující design. Velkoplošné zasklení plní funkci designového prvku a podtrhuje výjimečnou architekturu.



home pure

Rovné tvary pro puristický vzhled

Moderní hranatá křídla a rámy oken **home pure** vytvářejí přesně definované rohy a hrany. Podtrhují architekturu, která sází na rovné linie, a skvěle zapadají do puristického vzhledu.



home soft

Jemné zaoblení pro vytvoření zvláštních akcentů

Okna **home soft** zaujmou svou jednoduchostí a nadčasovostí. Tradiční zaoblený tvar lze integrovat do jakéhokoli stylu a dodává architektuře mimořádně harmonický nádech.



ambiente

Klasika a elegance pro nadčasovou kompozici

Dokonalá harmonie a estetika – to je zajištěno zaoblením všech viditelných hran. Zvláštní půvab však oknům v designovém stylu **ambiente** dodávají výrazně profilovaná křídla.



Styly designu



studio

individuální

Považujete se za člověka, který určuje trendy, a máte velký vztah k novým technologiím. Architektura vytvářející trendy, jasné tvary a redukovaný design tvoří estetické prostředí k bydlení a odráží vaše individuální pojetí života. Minimalistický styl bydlení se omezuje na to nejnútnejší a vytváří prostor pro vaši seberealizaci. Máte vysokou životní úroveň a vyjadřujete svou individualitu.

V souladu s touto filozofií se okna Internorm studio dokonale hodí k vašemu vytříbenému stylu bydlení. Převážně plošně lícující okenní systémy lze zcela integrovat do zdiva a jsou k dispozici v provedení plast, plasthliník a dřevohliník.



home pure

puristické

Vaší prioritou je smysl pro styl a dobrý vkus. Oceňujete něco výjimečného a kladete důraz na puristickou estetiku. Prosvětlené místnosti vytvářejí volný prostor pro vás a vaši rodinu. Rovné a hranaté tvary podtrhují architekturu vašeho domu. Váš životní styl se vyznačuje povědomím o vysoké kvalitě a designu.

Smysl pro dobrý vkus se odráží také ve vašich oknech. Hranaté okenní systémy s příkými liniemi dokonale ladí s vaším puristickým stylem bydlení a jsou k dispozici v materiálech plast, plasthliník a dřevohliník.



ambiente



tradiční

Secesní, tradiční, klasické domy a elegantní venkovská sídla přesně odpovídají vašemu architektonickému vkusu. Exkluzivní a vkusné prostředí podtrhuje zvláštní charakter vašeho domova a vysoký životní standard. Kompozice nadčasové klasiky a elegance zprostředkovává působivý komfort bydlení.

Výrazně profilované hrany oken ambiente podtrhují nadčasovou atmosféru vašeho bydlení. Jsou k dispozici v plastovém, plasthliníkovém a dřevohliníkovém provedení. Širokou škálu možností designu navíc nabízejí okenní mřížky a okenice.



home soft



harmonické

Váš domov vyzařuje harmonii a pohodlí. Pomocí mnoha různých designových prvků můžete vytvořit útulnou a příjemnou atmosféru bydlení. Příkladáte velký význam vysoké kvalitě života, domácímu pohodlí a vlastní domov považujete v každodenním životě za útočiště.

Oblé tvary oken home soft dokonale naplňují vaši potřebu harmonického domova. Zaoblené hrany okenního rámu a křidel lze integrovat do jakéhokoli stylu a jsou k dispozici v provedení plast, plasthliník a dřevohliník.





Naše plastová a plasthliníková okna

Vyrábíme a vyvíjíme inovativní okna, která uspokojí nejvyšší nároky. Ať už se jedná o bezkonkurenční odolnost proti vloupání, dokonalou tepelnou izolaci nebo jedinečnou protihlukovou ochranu – velký důraz klademe na pečlivé zpracování do posledního detailu.

Prémiový design

Okna z plastu a plasthliníku KF 520 a KF 510 od společnosti Internorm



běžné plasthliníkové okno naše okno KF 520 se štíhlým designem

Obzvláště štíhlé a moderní díky nízké výšce rámu – vyšší podíl skla umožňuje maximální průchod světla a komfort bydlení.

Povrchová úprava hliníku od společnosti Internorm, která je vysoce odolná vůči povětrnostním vlivům, zvyšuje stálost barev.

I-tec Secure



Dokonale integrovaný závorovací systém I-tec Secure zajišťuje nejen maximální bezpečnost, ale také snadné čištění. Tento uzamykací systém je **dostupný pouze u společnosti Internorm** a je standardně integrován do oken KF 520 a KF 510.



PREMIUM Design

Nejlepší z nejlepších

Naše prémiová designová okna nabízejí vynikající kombinaci nejmodernějšího designu a revolučního zabezpečení. Výjimečné produkty, které splňují i ty nejvyšší nároky na architekturu a design.

Internorm

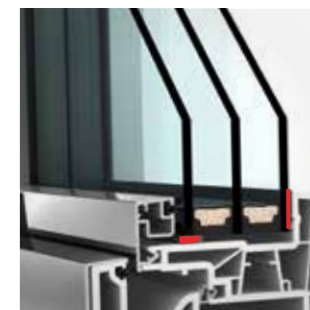

I-tec Glazing

Celoplošné vlepění skleněné tabule zajišťuje **výbornou stabilitu a odolnost proti vloupání**. Zlepšuje také tepelnou izolaci a protihlukovou ochranu.



Vysoce kvalitní okenní kliky jsou k dispozici v různých provedeních a barvách. Pro každý design zde najdete příslušnou okenní kliku.



3 obvodová těsnění vyrobená z vysoce kvalitních a odolných materiálů, které zabraňují pronikání vody a zlepšují tepelnou i zvukovou izolaci.

I-tec Insulation

Izolační granulát vyplňuje rovnoměrně duté komory po celém obvodu a zlepšuje tak tepelnou izolaci našich okenních systémů KF 510, KF 410 a našeho zdvojeného okna KV 440.

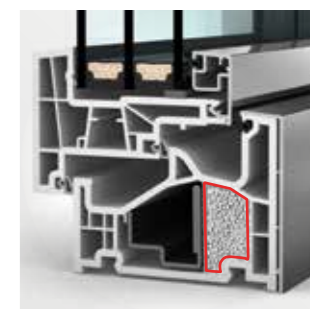

KF 520

Plastová a plasthliníková okna



FACT|BOX

- Pro nejmodernější architekturu: vizuálně nelze rozlišit od pevného zasklení
- Štíhlé rámy pro větší průnik světla
- Pouze u značky Internorm: bezkonkurenční, plně integrovaný závorovací systém I-tec Secure až do bezpečnostní třídy RC 3

Internorm

Dokonalé spojení designu a technologie



Revoluční závorovací systém

I-tec Secure prakticky znemožňuje vypáčení okna – v tomto oboru je jedinečný. Integrované klapky zatlačí okno při zavření na všech stranách do rámového profilu, a poskytují tak maximální ochranu proti vloupání až do bezpečnostní třídy RC 3.



Díky prosklenému vzhledu **není okenní křídlo zvenčí vidět** a nelze je vizuálně odlišit od pevného zasklení. Narozdíl od pevného zasklení je však lze otevřít. Tento design je ideální pro moderní architekturu. Díky tomu také okno získalo řadu ocenění.

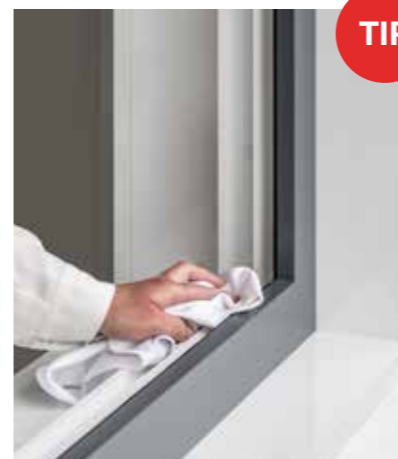

TIP

Klapky I-tec Secure přinášejí výhody i při čištění oken, protože na křídle zůstává jen několik málo výstupků a zavírací kusy téměř kompletně chybí.



studio

Pro čisté tvary a redukovaný design je typ KF 520 k dispozici v **plošně líčujícím designovém provedení studio**. Zvenčí si lze vybrat mezi hliníkovým opláštěním nebo plastem.

- 🔥 Tepelná izolace až $U_w = 0,63 \text{ W/(m}^2\text{K)}$
- 🔊 Protihluková ochrana do 46 dB
- 👊 Bezpečnost do úrovně RC 3

- 🔒 Závorování zcela integrované
- 📏 Konstrukční hloubka 90/93 mm

I-tec Secure
I-tec Glazing

KF 510

Plastová a plasthliníková okna



FACT|BOX

- Závorovací systém I-tec Secure ve standardu až do RC 3
- Snadné čištění díky závorovacím klapkám integrovaným do křídla
- Harmonický vzhled díky štíhlým ráům a hranatému designu

Internorm

Maximální bezpečnost a dokonalá kombinovatelnost



Kombinace technologií I-tec Secure a I-tec Glazing poskytuje maximální ochranu proti vloupání. Kromě toho je čištění obzvláště snadné díky plně integrovanému závorovacímu systému I-tec Secure.



Vysoký podíl skla, který umožňují štíhlé rámy tohoto okna, propouští do obytného prostoru ještě více denního světla. Maximální bezpečnost, jednoduchý design a **dokonalá kombinovatelnost s dřevohliníkovým oknem HF 510** – to je to, co dělá KF 510 tak výjimečným.

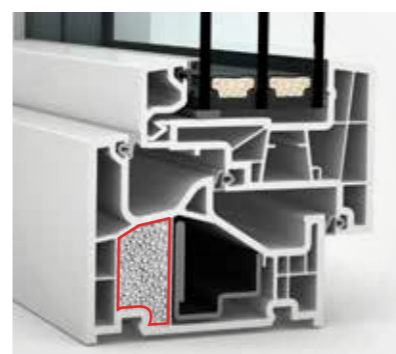

Technologie I-tec Insulation: Izolační granulát vyplňuje duté komory rovnoměrně po celém obvodu, čímž zlepšuje tepelnou izolaci a snižuje náklady na energii.

home pure

Okno KF 510 je k dispozici výhradně v provedení home pure a slibuje **estetiku rovných linií**. Zvenčí si lze vybrat mezi hliníkovým opláštěním a plastem.



Tepelná izolace
až $U_w = 0,63 \text{ W/(m}^2\text{K)}$



Protihluková ochrana
do 48 dB



Bezpečnost
do úrovně RC 3



Závorování
zcela integrované



Konstrukční hloubka
90/93 mm

I-tec Secure

I-tec Glazing

I-tec Insulation



KF 410

Plastová a plasthliníková okna



FACT|BOX

- K dispozici ve čtyřech designových variantách, a proto vhodné pro každý architektonický styl
- Interiérovou barvu lze přizpůsobit individuálním barevným požadavkům pomocí digitální technologie I-tec Decor
- Dokonalá tepelná izolace díky technologii I-tec Insulation

Internorm

Univerzální funkčnost – vhodné pro všechny stavební styly



Technologie I-tec Glazing nabízí ještě větší ochranu:

Tabule skla je vlepena do křídla po celém obvodu a zajišťuje výbornou stabilitu a odolnost proti vloupání.



Plošně líčující, hranaté, zaoblené nebo profilované – **to je náš designový výběr s vysokou funkčností.** Díky technologii I-tec Insulation je rám izolovaný po celém obvodu a zaručuje tak lepší tepelnou izolaci. Zasklení I-tec Glazing nabízí navíc vysokou stabilitu a ještě vyšší bezpečnost pro váš domov.

studio home pure home soft ambiente

Okno KF 410 je k dispozici ve všech designových stylech Internorm:

Plošně líčující, hranaté, zaoblené nebo profilované – přesně podle vašeho přání. Zvenku si můžete vybrat mezi hliníkovým opláštěním nebo plastem (v designovém provedení studio je KF 410 k dispozici pouze s hliníkovým opláštěním).

TIP

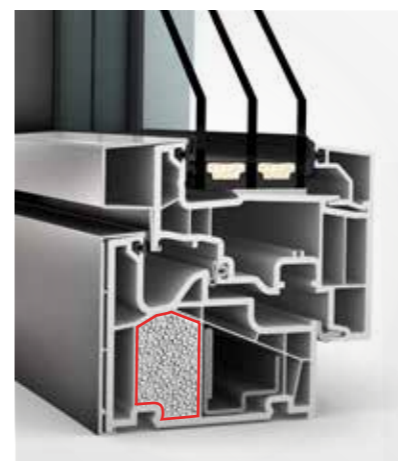

Technologie I-tec Insulation: Izolační granulát vyplňuje duté komory rovnoměrně po celém obvodu, což zlepšuje tepelnou izolaci a snižuje náklady na energii. Výhoda pro naše klima i vaši peněženku.

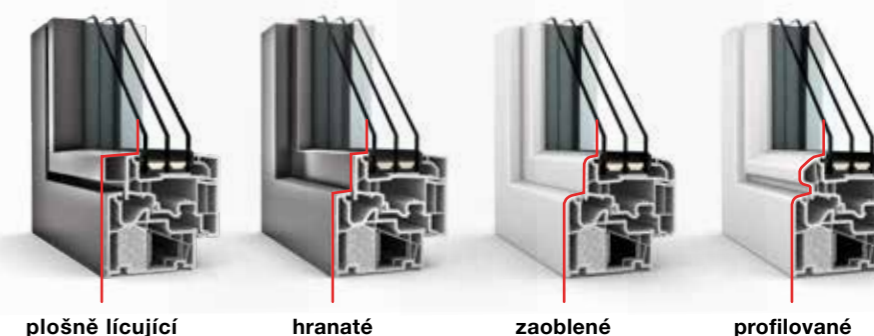

plošně líčující

hrnaté

zaoblené

profilované

- 🔥* Tepelná izolace až $U_w = 0,62 \text{ W}/(\text{m}^2\text{K})$
- 🔊🔇 Protihluková ochrana do 47 dB
- 👉 Bezpečnost do úrovně RC 2

- 🔒 Závorování skryté
- 📏 Konstrukční hloubka 90/93 mm

I-tec Glazing

I-tec Insulation

I-tec Decor

KF 320

Plastová a plasthliníková okna



FACT|BOX

- Díky úsporné pohledové šířce je okno štíhlé a moderní
- Prosklená křídla vypadají zvenčí jako pevné zasklení
- Celoobvodové vlepení skel I-tec Glazing a základní bezpečnost ve standardu

Internorm

Štíhlé, moderní
a spolehlivé
pro architekturu
rovných linií



Okenní křídlo nemá z vnější strany viditelný plastový rám, a proto vypadá jako pevné zasklení – jde však o otevíravé okno.



Inovativní okenní křídlo propůjčuje KF 320 vzhled pevného zasklení. Ať už v klasickém plastovém provedení v bílé barvě, nebo s hliníkovým pláštěm – úzký, hranatý okenní rám podtrhuje úspornou architekturu designového stylu studio.

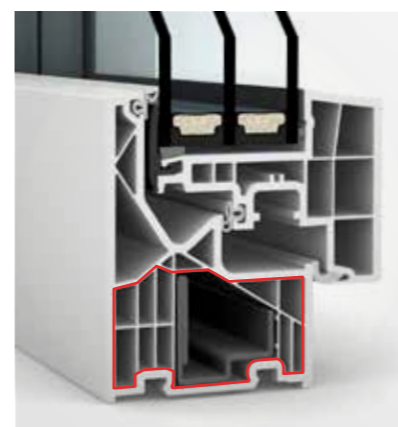

Šestikomorový profil rámu zajišťuje lepší tepelnou izolaci. Tři obvodová těsnění chrání interiér před vlhkostí a zároveň zlepšují tepelnou i zvukovou izolaci. Zasklení I-tec Glazing zajišťuje vynikající stabilitu a bezpečnost díky vlepení skleněné tabule po celém obvodu.



studio

K dispozici v moderním a plošně líčujícím designovém stylu studio

TIP

Zapuštěním rámu ze tří stran pod omítku můžete uskutečnit svůj sen o téměř bezrámové skleněné architektuře.



Tepelná izolace až $U_w = 0,65 \text{ W/(m}^2\text{K)}$



Protihluková ochrana do 45 dB



Bezpečnost do úrovně RC 2



Závorování skryté



Konstrukční hloubka 71/74 mm

I-tec Glazing

KF 310

Plastová a plasthliníková okna



FACT|BOX

- Malá konstrukční hloubka a štíhlá pohledová šířka
- Vynikající hodnoty tepelné a zvukové izolace
- Vlepení skel po celém obvodu a základní bezpečnost ve standardu
- I-tec Decor pro individuální design

Internorm

Osvědčená
kvalita
s vynikajícími
hodnotami



Kromě klasického provedení z plastu je KF 310 k dispozici také jako plasthliníkové okno a **v mnoha designových stylech.**



Do tohoto okna naši vývojáři integrovali **osvědčenou a spolehlivou technologii oken Internorm**. Vynikající hodnoty tepelné a zvukové izolace jsou stejně samozřejmé jako celobvodové vlepení skla do okenního křídla.

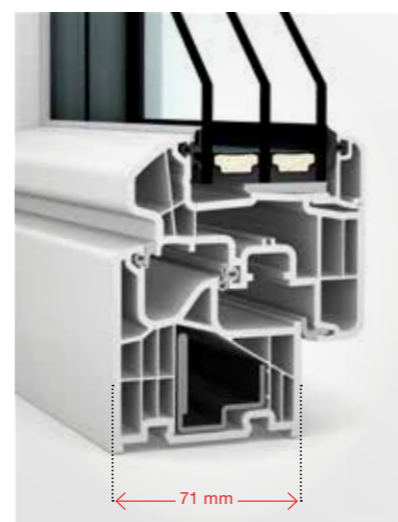

S **konstrukční hloubkou 71 mm** je toto okno velice štíhlé (s hliníkovým opláštěním 74 mm).

home pure home soft ambiente

K dispozici ve třech designových variantách – podle vašeho architektonického stylu

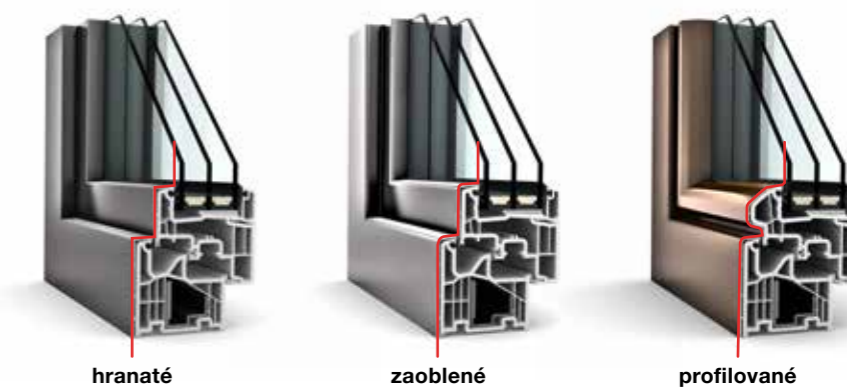

- Tepelná izolace až $U_w = 0,69 \text{ W}/(\text{m}^2\text{K})$
- Protihluková ochrana do 45 dB
- Bezpečnost do úrovně RC 2

- Závorování skryté
- Konstrukční hloubka 71/74 mm

I-tec Glazing
I-tec Decor



Naše dřevohliníková okna pro individuální komfort bydlení

Nová dřevohliníková okna můžete díky různým designovým variantám dokonale sladit se svým domovem. Kromě toho lze okna individuálně přizpůsobit: od barvy hliníkového opláštění přes dřevo na vnitřní straně až po okenní kliky.

Co všechno nabízejí naše dřevohliníková okna.

Inovativní dřevohliníková okna **Internorm**

Obzvláště štíhlé a moderní díky nízké pohledové výšce rámu – co nejvíce skla pro maximální dopad světla a komfort bydlení.



Vysoká tepelná izolace nezávislá na druhu dřeva a kombinace **dřeva, termopěny a hliníku** zajišťují nejlepší tepelnou izolaci při malé konstrukční hloubce.



I-tec Glazing

Vlepení tabule skla do okna po celém obvodu zajišťuje **vynikající stabilitu a odolnost proti vloupání**. Tato technologie je standardně integrována do všech našich systémů vyrobených ze dřeva.



I-tec Core

Díky jádru **I-tec Core** jsou tato okna **zvláště pevná a odolná**, což umožňuje realizaci velkých oken. Štíhlé a tvarově stabilní průřezy nosníků umožňují díky mimořádně pevnému dřevěnému materiálu nejvyšší namáhání. **I-tec Core** naleznete v našich dřevohliníkových oknech **HF 410** a **HF 510** a v našich dřevohliníkových zdvojených oknech **HV 450**.



Internorm

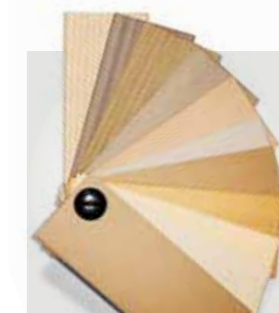

Mnoho různých barev a druhů dřeva vám nabízí nespočet možností individuálního barevného řešení interiéru. Díky tomu můžete také okna dokonale sladit s designem interiéru.

Perfektní kombinace: Jednotný vzhled zvenku, dřevo nebo plast uvnitř. Naše dřevohliníková okna lze ideálně kombinovat s našimi plasthliníkovými okny. Hliníkové opláštění může být ve stejném provedení a zajišťuje jednotný vzhled zvenjšku. Pokud chcete například plasthliníkové okno do koupelny nebo jiné místnosti, nabízí vám zde Internorm ideální kombinaci.



Odolné a snadno udržovatelné vnější hliníkové opláštění je k dispozici v mnoha různých barvách díky technologii pro maximální přizpůsobení. Hliníkové opláštění nabízí širokou paletu barev. Možné jsou také haptické efekty – například reprodukce struktury dřeva. Další barevné varianty vnějšího hliníkového opláštění odolného proti povětrnostním vlivům naleznete na straně 124.

Upozorňujeme, že některá provedení nemusí být dostupná pro všechny okenní systémy. Na obrázku je zobrazen model HF 510.

HF 510

Dřevohliníková okna



FACT|BOX

- Naše nejštíhlejší dřevohliníkové okno pro ještě větší podíl denního světla
- Puristický a moderní design v kombinaci s přírodním vzhledem dřeva
- Maximální svoboda ztvárnění a dokonalé možnosti kombinací

Internorm

**Puristický design
v kombinaci
s přirozeností**



Dřevohliníkové okno HF 510 je díky nízké pohledové výšce rámu **obzvláště štíhlé a moderní** – velký podíl skla umožňuje maximální dopad světla a zvyšuje komfort bydlení. Můžete je kombinovat se zdvižněposuvnými dveřmi HS 330 ze stejného dřeva.



Úzký rám tohoto okna **splňuje nejvyšší standardy designu** – je puristický, moderní a elegantní. Dřevohliníkové okno lze ideálně kombinovat s naším plasthliníkovým oknem KF 510. Hliníkové opláštění ve sjednoceném provedení tak zajišťuje ucelený vzhled exteriéru.



home pure

Hranatý **design splňuje požadavky moderní architektury.**

Pro interiérovou stranu je na výběr mnoho druhů dřeva v různých barvách, zatímco vnější hliníkový plášť, odolný proti povětrnostním vlivům, nabízí individuální design se širokou škálou volitelných barev.

Dokonalá kombinace

Pro interiérovou stranu si můžete vybrat mezi dřevěným nebo plastovým povrchem – hliníkové opláštění zajišťuje jednotný vzhled zvenjšku. V kombinaci s plasthliníkovým oknem KF 510 (strana 30) můžete materiálem reagovat na individuální požadavky místnosti a přitom vytvořit dokonale harmonický vzhled.

 **Tepelná izolace**
až $U_w = 0,65 \text{ W/(m}^2\text{K)}$

 **Protihluková ochrana**
do 44 dB

 **Bezpečnost**
do úrovně RC 2

 **Závorování**
skryté

 **Konstrukční hloubka**
85 mm

I-tec Core

I-tec Glazing



HF 410

Dřevohliníková okna



FACT|BOX

- Vysoce stabilní okno a bezkonkurenční pevnost díky jádru I-tec Core
- Na výběr je mnoho druhů dřeva, povrchů a barev
- Možnost dokonalého přizpůsobení designu interiéru

**Přírodní
univerzální
řešení pro
každý dům**



Jedinečná technologie I-tec Core s tenkými sklíženými vrstvami dřeva v rámu a křídle – pro ještě větší rozměry oken. Okno lze také ideálně kombinovat s naším pevným zasklením HX 300.



Okna a velkoplošná zasklení jsou nedílnou součástí moderní architektury. Volba barev a materiálů podlah a nábytku je směrodatná pro celkový harmonický obraz – tak si vytvoříte svůj individuální zážitek z bydlení. Široká nabídka barev a druhů dřeva modelu HF 410 vám nabízí nespočet možností, jak vytvořit jedinečný design vašeho obytného prostoru, který bude ladit s jakýmkoli architektonickým stylem.

studio home pure home soft ambiente



Spojení **dřeva, termopěny a hliníku** poskytuje nejlepší tepelnou izolaci při malé konstrukční hloubce. To šetří náklady na energii.

HF 410 je k dispozici ve všech designových variantách, a proto lze toto provedení dokonale kombinovat s jakýmkoli architektonickým stylem.

TIP

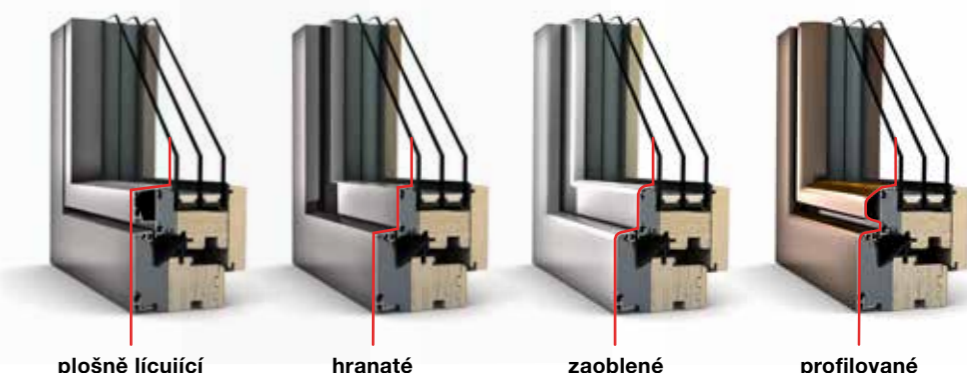

plošně líčující

hranaté

zaoblené

profilované

Tepelná izolace až $U_w = 0,65 \text{ W/(m}^2\text{K)}$

Protihluková ochrana do 45 dB

Bezpečnost do úrovně RC 2

Závorování skryté

Konstrukční hloubka 85 mm

I-tec Core

I-tec Glazing

Internorm

Home story

Doma u rodiny Sperrerových



” Pocit z příchodu domů je vzrušující a zároveň uklidňující – prostě nádhera!“



home soft

Když se renovace podaří – jedinečný pocit domova.

Lisa Sperrerová, manželka, matka dvou dětí a bloggerka v oblasti kutilství, si splnila svůj osobní sen o společném bydlení s rodinou: sen o vlastním domě. Sen o možnosti navrhnut si vlastní prostor přesně podle svých představ! S manželem koupili 40 let starý dům, který s velkým nadšením zrekonstruovali. Jejich smysl pro detail je nepřehlédnutelný. Přírodní materiály, mnoho zdrojů světla a jedinečné historické kusy nábytku dodávají každému pokoji velmi osobní atmosféru.

Při vstupu do bungalovu rodiny Sperrerových okamžitě upoutá pozornost velké okno v obývacím pokoji. Výhled na horské panorama je nádherný. Široký parapet u okna přímo vyzývá k odpočinku.

Rekonstrukce bungalovu ze 70. let nebyla zpočátku v plánu. „Už jsme měli připravený projekt na stavbu nového domu. Ale pak jsme objevili tento dům. Velikost, dispozice a zejména poloha s krásným výhledem, byly právě důvody, proč jsme se rozhodli pro rekonstrukci,“ vzpomíná Lisa Sperrerová.

” Nejoblíbenějším místem rodiny je okno v obývacím pokoji. Díky němu je místnost otevřená, světlá a nabízí skvělý výhled i posezení!“



Ideální pro renovaci – naše zdvojená okna

Zdvojená okna Internorm jsou na trhu s okny výjimečná a jedinečná. U těchto oken je ochrana před sluncem umístěna mezi okenními tabulemi – je chráněna před větrem, povětrnostními vlivy a nečistotami.

Co nabízejí naše zdvojená okna.

Zdvojená okna Internorm kombinují v jediném okně výjimečnou 4násobnou ochranu.

I-tec Shading

Ochrana před sluncem



Díky fotovoltaickému modulu zajišťuje stínění I-tec Shading a akumulátor ideální pokojovou teplotu – zcela soběstačně a bez dalšího napájení! Automatický režim umožňuje automatické otevírání a zavírání žaluzií při východu i západu slunce. **Ovládání se provádí pomocí vestavěných teplotních čidel.** Protože žaluzie zůstávají například v zimě otevřené, lze optimálně využít teplo ze slunečního záření.

Interiérová strana okna je k dispozici v plastovém i dřevěném provedení.

TIP

Ochrana soukromí

Společnost Internorm má ve svém sortimentu jak **zdvojená okna z plastliníku**, tak **zdvojená okna z dřevohliníku**. Naše zdvojená okna se dodávají buď s integrovanými žaluziemi, nebo volitelně se skládanými žaluziemi (plisé) nebo neprůhlednými žaluziemi Duette®. Ať už dáte přednost kterémukoli stínění pro ochranu soukromí, zůstane ve zdvojeném okně optimálně chráněno před větrem a povětrnostními vlivy.



Duette®



Plisovaná roleta

TIP

Pro renovátory: Zdvojená okna jsou obzvláště vhodná pro renovaci, protože není třeba montovat žádnou samostatnou ochranu proti slunci. Zdvojená okna jsou také ideálním řešením pro fasády, na které nelze připevnit rolety.

Snadné ovládání



Žaluzie můžete jednoduše ovládat přímo na okně pomocí integrovaného ovladače.

I-tec Insulation **I-tec Glazing**

Tepelná a zvuková izolace

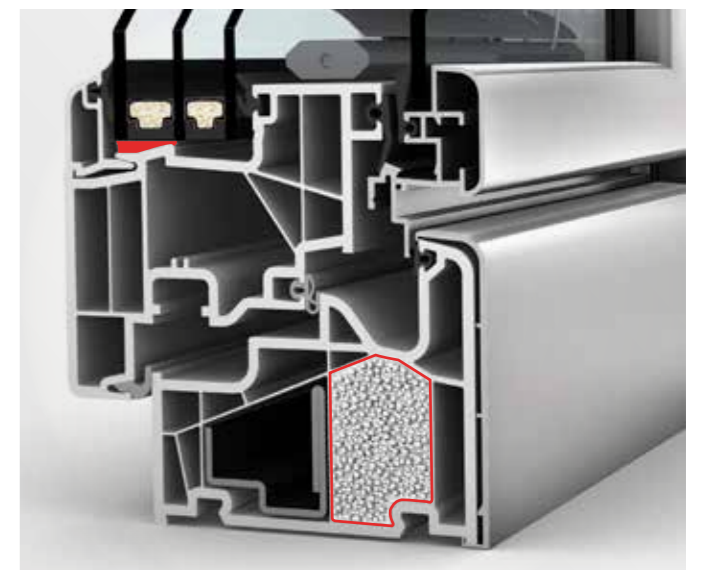

Izolační granulát vyplňuje duté komory rámu rovnoměrně po celém obvodu, což zlepšuje tepelnou izolaci a snižuje náklady na energii. Kromě toho mají zdvojená okna **spolehlivou protihlukovou ochranu**, takže rušivé zvuky zvenčí zůstávají venku.

Upozorňujeme, že všechny varianty nemusí být dostupné pro všechny okenní systémy.

KV 440

Plastliníková zdvojená okna



 Tepelná izolace
až $U_w = 0,64 \text{ W/(m}^2\text{K)}$

 Závorování
skryté

 Protihluková ochrana
do 45 dB

 Konstrukční hloubka
93 mm

 Bezpečnost
do úrovně RC 2

I-tec Connect **I-tec Insulation**

I-tec Glazing **I-tec Shading**



Bud'te soběstační: Díky fotovoltaickému modulu Ize I-tec Shading ovládat bez externího zdroje energie.



Zasklení I-tec Glazing zaručuje na jedné straně pevné spojení skla a křídla, na druhé straně podporuje stabilitu a tepelnou i zvukovou izolaci.

home pure home soft ambiente

Design Ize zvolit **tak, aby odpovídal stylu domu.**

KV 350

Plastliníková zdvojená okna



Šestikomorový profil rámu poskytuje lepší tepelnou izolaci. Tři obvodová těsnění chrání interiér před vlhkostí a zároveň zlepšují tepelnou i zvukovou izolaci.



S konstrukční hloubkou 74 mm je **toto okno dokonale štíhlé.** Kromě toho je Ize dokonale kombinovat s plastliníkovým oknem **KF 310.**

home pure ambiente

Zde si vyberte mezi stylem designu **home pure** a **ambiente.**

Internorm



 Tepelná izolace
až $U_w = 0,79 \text{ W/(m}^2\text{K)}$

 Závorování
skryté

 Protihluková ochrana
do 44 dB

 Konstrukční hloubka
74 mm

 Bezpečnost
do úrovně RC 2

I-tec Connect **I-tec Shading**

I-tec Glazing

HV 450

Dřevohliníková zdvojená okna



FACT|BOX

- Stínění je mezi okenními skly chráněné
- Ochrana před sluncem, teplem, zvukem a nevíтанými pohledy v jediném okně
- Na výběr máte z mnoha druhů dřeva, povrchů a barev

Internorm

Čtyřnásobná ochrana v jednom okně



Díky **dokonalé izolaci proti slunci, ochraně soukromí, tepelné a zvukové izolaci** si v jednom okně užijete čtyřnásobnou ochranu. Stínění I-tec Shading je zcela energeticky autonomní a nabízí také mnoho užitečných funkcí, jako jsou teplotní čidla a detekce dne a noci.

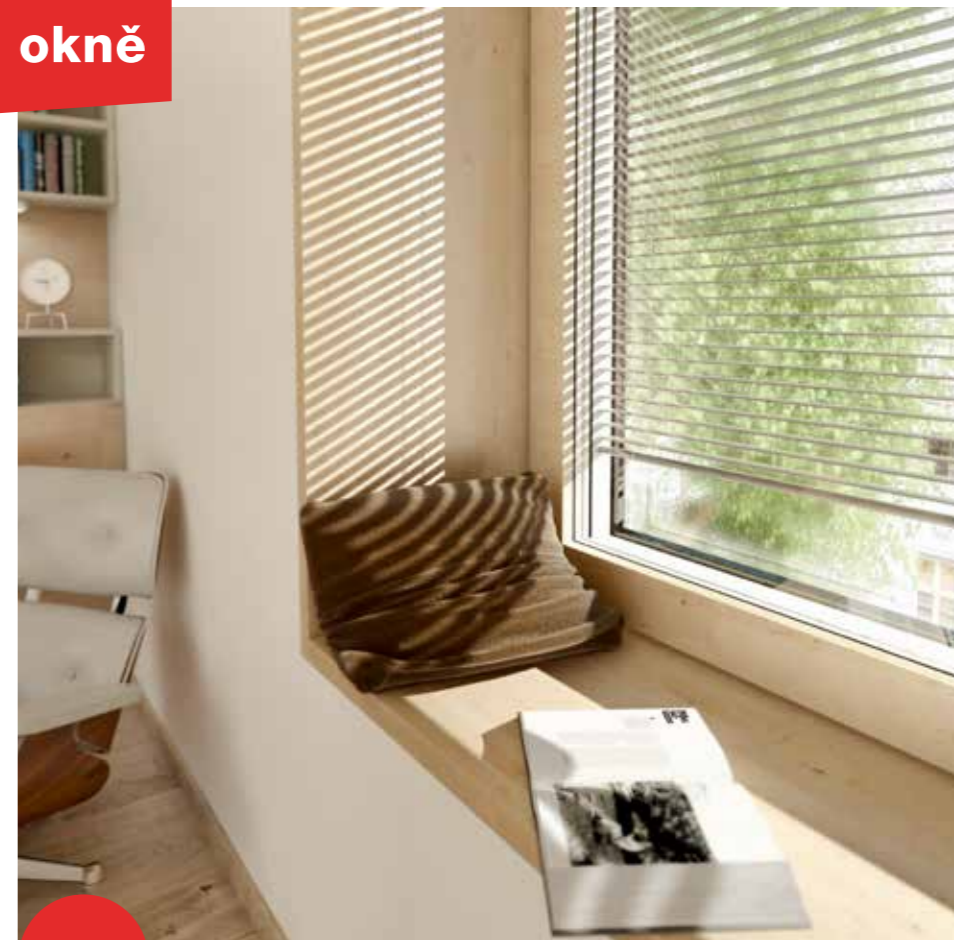

TIP

Naše zdvojená okna lze **dokonale kombinovat s našimi ostatními okny.**



Díky jádru **I-tec Core** jsou tato okna **obzvláště pevná a odolná**, což umožňuje realizaci velkých oken. Integrované dřevěné jádro I-tec Core navíc **šetří zdroje a pochází z udržitelného hospodářství.**



home pure home soft ambiente

Řada HV 450 je k dispozici v designových variantách **home pure, home soft** a **ambiente**.

Mezi skly je integrované stínění **proti slunci a na ochranu soukromí**. To má nejen výhody při čištění, ale materiál stínění je tím také chráněn před větrem a povětrnostními vlivy.

Tepelná izolace až $U_w = 0,62 \text{ W/(m}^2\text{K)}$

Protihluková ochrana do 46 dB

Bezpečnost do úrovně RC 2

Závorování skryté

Konstrukční hloubka 85 mm

I-tec Connect **I-tec Core**

I-tec Glazing

I-tec Shading

Zdvižněposuvné dveře a fixní zasklení pro volnost bez hranic

Moderní skleněná architektura vytváří nový životní pocit. Velké prosklené plochy rozšiřují obytný prostor za jeho skutečné hranice. Internorm vám nabízí zdvižněposuvné dveře a velkoplošné fixní zasklení pro pocit maximální svobody.

KS 430

Plastové a plasthliníkové
zdvižněposuvné dveře



FACT|BOX

- Štíhlé posuvné rámy a bezrámové boční díly v případě třístranného zasazení do omítky
- I-tec Decor pro individuální design na interiérové straně
- Standardní provedení s funkcí tlumení kliky

Více světla díky velké zasklené ploše až 650 x 280 cm a možnost použití křídla o hmotnosti až 400 kg

Sériově instalovaná ESG skla chrání před zraněním.

Plochý práh zajišťuje pohodlný průchod a je ideální pro bezbariérové řešení prahů.

 **Tepelná izolace**
až $U_w = 0,64 \text{ W}/(\text{m}^2\text{K})$

 **Protihluková ochrana**
do 43 dB

 **Bezpečnost**
do úrovně RC 2

I-tec Decor



Model KS 430 je **dostupný v plastovém nebo plasthliníkovém provedení** – lze jej dokonale kombinovat s vašimi okny.



I-tec Connect

Comfort Drive – elektrický pohon pro pohodlné otevírání a zavírání zdvižněposuvných dveří. Systém lze ovládat pomocí řešení Smart Home.

Internorm

HS 330

Dřevohliníkové
zdvižněposuvné dveře

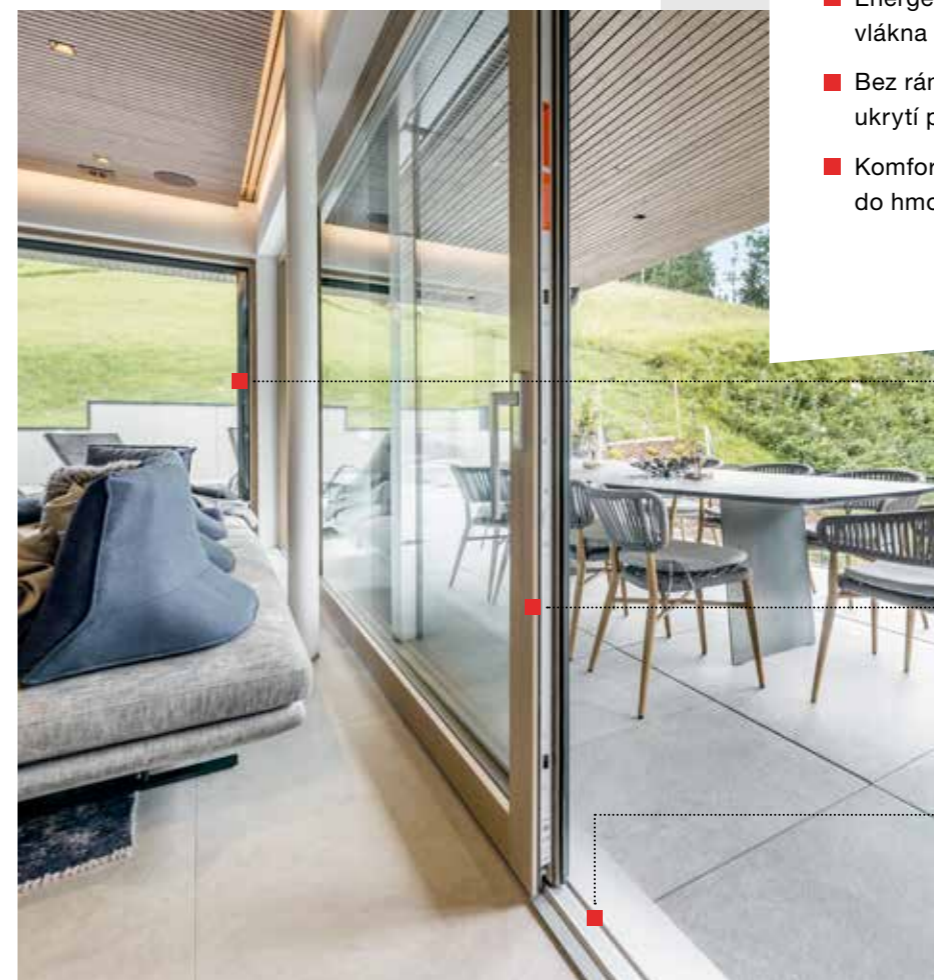

FACT|BOX

- Energeticky efektivní – práh ze skelného vlákna pro optimální tepelnou izolaci
- Bez rámu – iluze plného zasklení díky ukrytí pevných dílů do omítky
- Komfortní – snadné nadzvednutí a posunutí do hmotnosti křídla až 400 kg

Lze kombinovat s pevným zasklením pro dosažení ještě větších prosklených ploch. Dokonalý vzhled díky zasazení pevného dílu do omítky.

Atraktivní barvy pro splnění individuálních přání ohledně designu – lze také perfektně kombinovat s dřevohliníkovými okny HF 410, HF 510 a HV 450.

Optimální stabilitu zajišťuje v místě průchodu podlahový práh ze skelných vláken, který je z vnější strany pokrytý eloxovaným hliníkem.

 **Tepelná izolace**
až $U_w = 0,73 \text{ W}/(\text{m}^2\text{K})$

 **Protihluková ochrana**
do 40 dB

 **Bezpečnost**
do úrovně RC 2



I-tec Glazing

Celoobvodové spojení skleněné tabule s oknem zajišťuje **vy- nikající stabilitu a odolnost proti vloupání**. Standardně integrováno do všech našich dřevohliníkových oken.



I-tec Connect

Comfort Drive – elektrický pohon pro pohodlné otevírání a zavírání zdvižněposuvných dveří. Systém lze ovládat pomocí řešení Smart Home.

HX 300

Pevné zasklení

Velkoplošné zasklení, které lze zcela integrovat do zdiva, vytváří pro pocit domova neomezenou volnost. Inovativní řešení, jakými jsou strukturované spoje, u nichž je přechod skel téměř neviditelný, nabízejí pro moderní velkoplošnou architekturu mnoho možností. S panoramatickým zasklením HX 300 je možné prosklit plochu až 10,5 m², přičemž je rám téměř celý ukrytý ve fasádě.

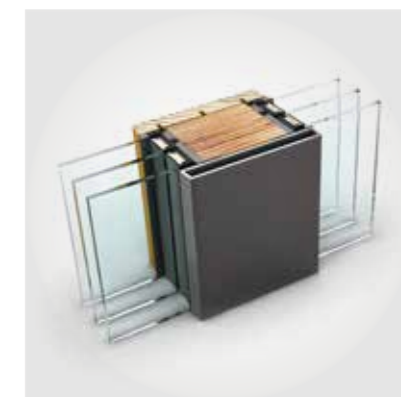

V kombinaci s integrovanými okny tvořit zajímavé **optické akcenty**.

Silná, vícevrstvá konstrukce lepeného rámu umožňuje prosklenou plochu až 10,5 m².



Varianta HX 300 nabízí **technologicky optimální stavební propojení** pro skleněné plochy od podlahy ke stropu.



Strukturální spoj zajišťuje **maximální otevřenost**.

FACT|BOX

- Otevřené a prosvětlené: strukturální spoj je vizuálně nenápadný
- Možnost velkých skleněných ploch
- Rám je téměř celý skrytý ve fasádě

I-tec Glazing

Trojité bezpečnostní zasklení s technologií I-tec Glazing ve standardu!

Skleněná tabule je vlepena do rámu po celém obvodu. Tento princip vlepování zajišťuje pevné spojení mezi sklem a rámem a zaručuje maximální stabilitu.

 **Tepelná izolace**
až $U_w = 0,74 \text{ W/(m}^2\text{K)}$

 **Protihluková ochrana**
do 47 dB

Internorm – všestranný jako vaše sny o bydlení

Okna, velkoplošná zasklení,
zdvíhěposuvné a vchodové dveře –
u společnosti Internorm získáte vše
z jedné ruky ve **100% rakouské
výrobě** a ve spolehlivé kvalitě.

Naše dřevohliníková okna lze ideálně kombinovat s našimi
plasthliníkovými okny. Hliníkové opláštění na vnější straně
se přizpůsobí designovému stylu vašeho domu.

Pokud chcete například plasthliníkové okno do koupelny
nebo jiné místnosti, Internorm nabízí ideální kombinaci.
K individuálnímu dojmu přispívá i výběr barev. Od barvy
hliníkového opláštění přes barvy dřeva nebo plastového
dekoru na vnitřní straně okna až po okenní kliky – na
výběr je mnoho možností, které vyhoví vašim
představám o bydlení.



Zdvíhěposuvné dveře

Nevzdávejte se velkoplošného zasklení
a většího množství světla v místnostech.
Naše zdvíhěposuvné dveře a pevné
zasklení nabízejí maximální pocit
svobody.

Ochrana proti slunci a hmyzu

Naše široká nabídka spolehlivých
variant ochrany proti slunci a hmyzu
zajišťuje příjemné klima pro bydlení –
a to v mnoha různých provedeních
podle vašich přání.



Dřevohliník

Dřevo působí teple, je
útulné, vytváří příjemnou
atmosféru, a proto je ide-
ální do obývacích pokojů
a ložnic.



Plasthliník

Plast má dlouhou životnost,
velmi snadno se čistí, a proto je
ideální do místností s vysokou
vlhkostí, jako jsou koupelny.



Vchodové dveře

Ani u vchodových dveří není třeba
dělat kompromisy. Vchodové
dveře Internorm jsou k dispozici
v hliníkovém nebo dřevohliníko-
vém provedení s plošně lícujícím,
hranatým nebo profilovaným
designem.



Naše vchodové dveře

Každé vchodové dveře Internorm jsou jedinečné – stejně individuální jako nadčasové. Na výběr máte šest hliníkových a dva dřevo-hliníkové systémy dveří v různých modelových řadách. Design vchodových dveří si lze vytvořit přesně podle svých představ.

Vchodové dveře – stejně individuální jako vy

Každé dveře Internorm jsou vyráběny na míru a přesně podle vašich přání. Vznikne tak nezaměnitelný individuální kus, který dokonale ladí s vámi i s vaším domovem.

Abychom vám usnadnili rozhodování, nabízíme v tomto katalogu širokou škálu modelů a provedení oken a dveří. Složení dveří najdete vždy v popisu níže. Bez ohledu na to, který model dveří a materiál si vyberete – široká škála designových možností uspokojí téměř všechny představy. Díky široké paletě barev, klik a skel můžete svým vchodovým dveřím dodat osobitý vzhled, který bude ladit se stylem vašeho domova.

Pomocí našeho online konfigurátoru dveří můžete objevit ještě více možností ztvárnění a vytvořit si vlastní, zcela individuální dveře. Nebo si nechte poradit od našich **Internorm partnerů**.



Internorm

Vnitřní stranu dveří si můžete navrhnout v mnoha barvách a povrchových úpravách dekoru dřeva (strana 124/125) nebo ve vkusném interiérovém designu (strana 131).

Zvenku si můžete vybrat z naší nabídky barev a materiálů (strana 124).

Inteligentní kontrola přístupu na přání (např. snímač prstů, strana 138/139)

Každé dveře jsou k dispozici také s bočním panelem a/nebo horním světlíkem.

Struktura, design a motivy skel (strana 132/133)

Přehled všech klik a model (strana 128 – 130)

Podrobnosti o modelu

Označení
FA
 Barva:
 Klik:
 Sklo:
 Obj. č.:
 Objednací číslo zobrazeného modelu dveří



Kód QR pro každou modelovou řadu poskytuje cenné informace o tom, který model je k dispozici s jakým povrchem v závislosti na příslušném systému.

AT 540 **AT 530** **AT 525** **AT 520** **AT 510** **AT 500** **HT 410** **HT 400**

Tmavě šedá barva znamená hliníkové dveře

Dveřní systém označený červeně představuje vyobrazené dveře

Hnědá barva znamená dřevohliníkové dveře

K dispozici také v uvedených systémech dveří

MODELL / TYPE	FA	GA	KA	HA
AT 500	X			
AT 510	X			
AT 520	X	X	X	X
AT 525	X	X	X	X
AT 530	X	X	X	X
AT 540	X	X	X	X
HT 400	X	X		X
HT 410	X	X		X

Materiál podle vaše- ho přání

Vchodové dveře – jimi vcházíme a vycházíme, zde vítáme naše hosty. První dojem vyvolává již vstupní prostor a prozrazuje mnohé o obyvatelích domu.

Vně

Rozmanitost barev

Naši širokou nabídku barev a speciálních dekorů najdete na straně 124.

Internorm

Uvnitř

Všestranné

Ať už se jedná o hliníkové, nebo dřevohliníkové dveře – zvenku vypadají oboje stejně. Na vnitřní stranu dveří si můžete vybrat materiál, který vám vyhovuje (od strany 124/125).



Boční světlík

Každé dveře jsou k dispozici s bočním světlíkem nebo bez něj.



Číslo domu

Číslo domu lze vyfrézovat do dveřního křídla nebo vypískovat do skla bočního světlíku.



Varianty skla

Internorm nabízí různá strukturovaná a designová skla a také novou řadu skel s motivy. Na přání a po technické kontrole jsou možné variabilní výřezy skla.



Internorm



Madla

Pro každé dveře je k dispozici široký výběr modelů a klik.



Barvy a materiály

Navrhněte si dveře v mnoha různých barvách nebo speciálních dekorech.



Zabezpečení

Inteligentní kontrola přístupu je k dispozici na přání.

Co nabízejí naše vchodové dveře.

Vchodové dveře jsou vizitkou domu. Proto ve společnosti Internorm obdržíte pouze vysoce kvalitní jednotlivé kusy, které jsou pro vás pečlivě vyrobeny. Vchodové dveře si můžete navrhnout individuálně podle svých představ na základě osmi základních modelů.



Dřevohliníkové vchodové dveře

Dřevohliníkové vchodové dveře kombinují nejlepší vlastnosti obou materiálů: Mnoho zákazníků by chtělo útulný a příjemný vzhled dřeva v interiéru, avšak dřevo je citlivější k povětrnostním vlivům. Díky vnějšímu hliníkovému opláštění jsou dveře chráněny před nepříznivými povětrnostními vlivy. Dřevo má také velmi dobré izolační vlastnosti, a proto jsou dřevohliníkové vchodové dveře vynikající pro nízkoenergetické domy.

TPP

Naše dřevohliníkové vchodové dveře jsou **ideální pro nízkoenergetické a pasivní domy.**

HT 410

Plošně lícující z interiérové i exteriérové strany



HT 400

Hranatě z interiérové i exteriérové strany

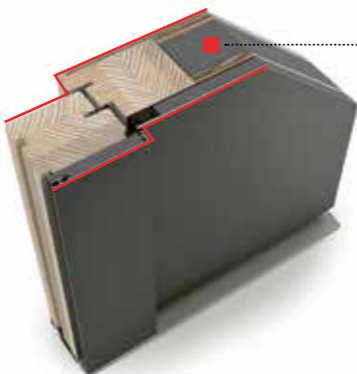

Tepelná pěnová izolace

Materiálová kompozice dřeva, hliníku a tepelně izolační pěny zajišťuje **nejlepší tepelnou izolaci a energetickou účinnost.**

Tepelná izolace až $U_0 = 0,55-0,67 \text{ W}/(\text{m}^2\text{K})$

Vícebodové závorování

Protihluková ochrana do 34 dB

Konstruktivní hloubka 85–121 mm

Bezpečnost do úrovně RC 2

Internorm

Hliníkové vchodové dveře

Hliníkové vchodové dveře jsou lehké, ale přitom velmi stabilní a odolné proti povětrnostním vlivům. Díky tříkomorovému profilu rámu, pěnovému izolačnímu jádru (nebo jádru z izolačního skla v případě AT 510) a tepelně oddělenému spodnímu prahu jsou ideálně vybaveny i z hlediska tepelné izolace.

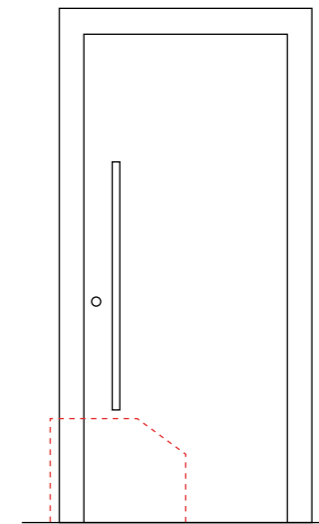

Verze designu

Příslušné systémy s **různými zkratkami (AT 540, AT 530, HT 410 atd.)** mají různé funkce a vlastnosti. Kromě toho má každý systém také svůj vlastní design, který se pohybuje od plošně lícujícího až po hranatý a profilovaný.

AT 540

Plošně lícující z interiérové i exteriérové strany



AT 530

Hranatě z interiérové i exteriérové strany

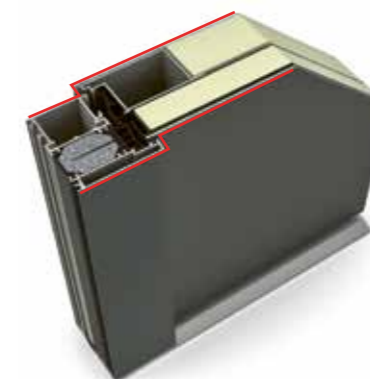

AT 525

Z interiérové strany hranatě, z exteriérové strany plošně lícující



AT 520

Z interiérové strany profilované, z exteriérové strany hranatě

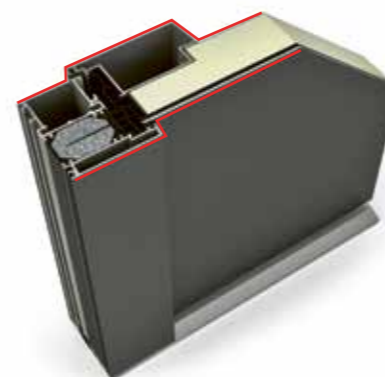

AT 510

Z interiérové strany profilované, z exteriérové strany hranatě



AT 500

Profilované z interiérové i exteriérové strany

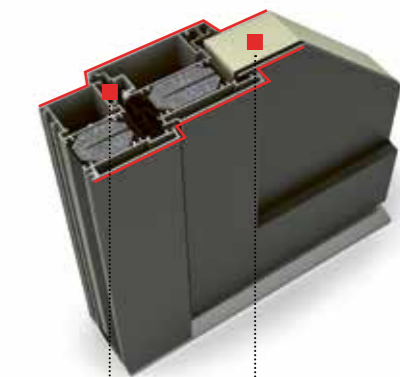

Tepelná izolace až $U_0 = 0,69-0,95 \text{ W}/(\text{m}^2\text{K})$

Vícebodové závorování

Protihluková ochrana od 32 do 40 dB

Konstruktivní hloubka 93 mm

Bezpečnost RC 2 až RC 3

Nejlepší izolace a těsnění

Všechny naše hliníkové vchodové dveře mají **3komorový profil rámu a pěnové izolační jádro** pro vysokou tepelnou izolaci (výjimka AT 510: jádro z izolačního skla). Tři úrovně těsnění poskytují speciální ochranu proti vlhkosti a chladu.

Home story

Doma u rodiny Sacklových



Internorm

„Chtěli jsme nejen najít kvalitní dveře, ale také dveře, které nám budou vyhovovat!“



Designový dům s příjemnou atmosférou

„Vracet se domů, cítit se příjemně, odpočinout si od každodenního shonu – to byly požadavky na náš nový domov,“ vzpomíná Mario, který se nedávno s manželkou Katharinou nastěhoval do svého nového vysněného domu. Pro novostavbu byla velmi důležitá jednoduchá a nadčasová architektura v moderním designu. Důležitou roli hrály také vchodové dveře, protože design dveří by měl rovněž odpovídat architektonickému stylu. V úvodních jednáních s architektonickou kanceláří Haas Architektur ZT GmbH byly vypracovány návrhy, určeno uspořádání místností a také poloha a velikost ideálních vchodových dveří. Barvy dveří zvenku i zevnitř byly zvoleny záměrně, aby zdůraznily otevřený a světlý styl bydlení. Toto dokonalé sladění vytváří v domě harmonickou atmosféru a činí jej útulným.

„Vchodové dveře jsou vizitkou našeho domu. Jsou prvním dojmem a dodávají našemu domu ten správný šmrnc!“

Klikněte zde a podívejte se na celý příběh.



Naše modelo- vé řady

Ať už se jedná o plné dveřní křídlo, nebo o dveře s výřezem pro sklo – výběr materiálů a stylových variant je široký. Naše řady dveří sahají od plných modelů, které jsou stejně výjimečné jako působivé, přes dveře s různě velkými výřezy pro sklo až po tradiční modely s nápadným profilováním. Zde si můžete udělat první představu o naší nabídce.





Moderní a vizionářské

Svěží nápady se snoubí s maximální kvalitou a vytvářejí mimořádnou vizi sofistikovaného a moderního bydlení. Naše nové designové dveře spojují eleganci s výraznými a okouzujícími detaily.

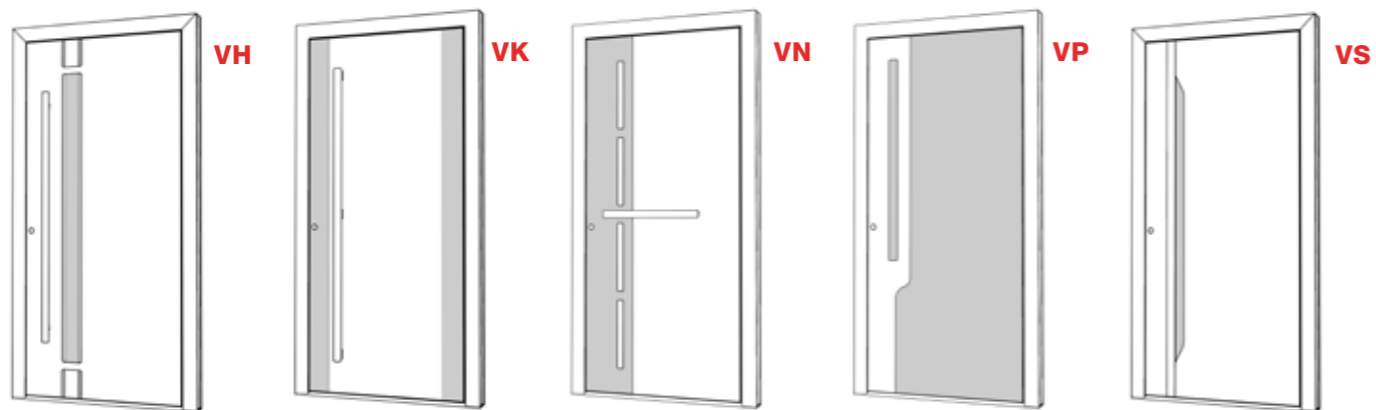
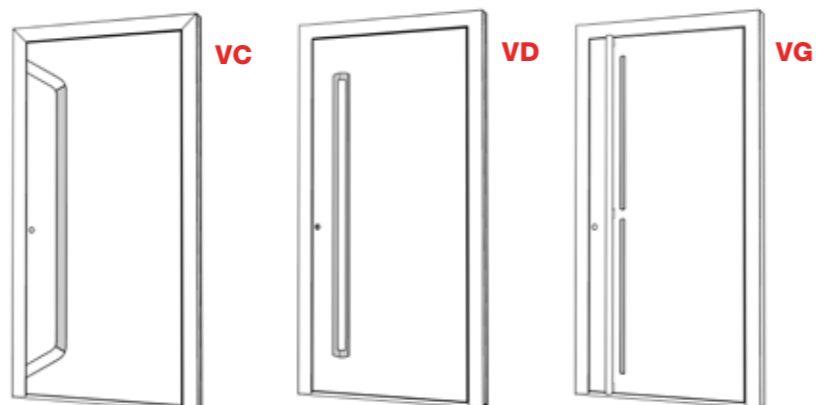

Naskenujte QR kód a zjistěte, které modely dveří lze kombinovat se kterými povrchy



„Když vstoupíte do svého domu, měli byste pokaždé cítit ten skvělý pocit domova!“

Denis Vesel, VESEL design



Nový rozměr designu – to vytvořil designér Denis Vesel novými vchodovými dveřmi Internorm. Při navrhování nových dveří realizoval svou vizi s nadčasovou dokonalostí a vytvořil působivý vzhled od nápadu přes první skicu až po hotový výrobek: „Mým cílem bylo vytvořit nový rozměr designu, který by lidi nadchnul a inspiroval. Vzhled dveří by měl působit přirozeně, inspirovat a ozvláštnit vstup do domu!“

Tyto špičkové dveře jsou jedinečné díky vyladěnému vzhledu a zvláštnímu smyslu pro detail. Navzdory jednoduchým tvarům dosahuje Denis Vesel důmyslné propracovanosti, která je elegantní a zároveň inspirující. „Když vstoupíte do svého domu, měli byste pokaždé cítit ten skvělý pocit domova. Pro mě bylo důležité, aby se design domovních dveří plně zaměřil na lidi a nevytvářel jen dveře, ale vzrušující designový prvek,“ říká designér.



Design se snoubí s nadčasovou elegancí

Chytře umístěné prosklení
dodává těmto dveřím
eleganční vzhled.



**„ Pro mě jako designéra jsou
vchodové dveře jedním
z nejdůležitějších prvků designu!“**

Denis Vesel, VESEL design



VD

Barva: RAL 9005
Madlo: GSHG černé
Obj. č.: V0001

AT 540 AT 530



VN

Barva: Rám HM712,
křídlo HM712, RAL 9005
Madlo: GPR60
Sklo: Satinato bílá
Obj. č.: V0002

AT 540 AT 530



reddot winner 2023

Vizionářský design dveří byl oceněn cenou „Red Dot Award: Produkt Design 2023“. Je to prestižní ocenění pro tyto nadčasově elegantní dveře, které zároveň splňují všechny moderní požadavky na funkčnost a bezpečnost.



VG

Barva: Rám RAL 9005,
křídlo SD10 vzhled starého dřeva
Madlo: GKVV černé
Obj. č.: V0003

AT 540 AT 530



VP

Barva: Rám RAL 9005,
křídlo SD03 Art-Beton, RAL 9005
Madlo: GSIV černé
Obj. č.: V0004

AT 540 AT 530



VK

Barva: Rám HM819,
křídlo HM819, RAL 9005
Madlo: GPRV černé
Obj. č.: V0005

AT 540 AT 530

UPOZORNĚNÍ: Speciální dekory (barvy SD) nejsou k dispozici u všech dveřních systémů. Podrobnosti naleznete po naskenování QR kódu u příslušné řady dveří.



VC

Barva: HM906
Klika: GSIV černá
Ozdobné prvky: černá s jemnou strukturou
Obj. č.: V0100

AT 540 AT 530



VH

Barva: HM907
Klika: KGS03
Sklo: MV11FE
Ozdobné prvky: Alunox, černá s jemnou strukturou
Obj. č.: V0102

AT 540 AT 530



VS

Barva: HM712
Klika: GSIV černá
Ozdobné prvky: černá s jemnou strukturou
Obj. č.: V0101

AT 540 AT 530



Design na celé ploše

Dveře s plným dveřním křídlem zabraňují nežádoucím pohledům do vašeho domova. Díky diskrétně vloženým frézovaným profilům a lizénám, ale také díky rovným nebo zapuštěným klikám či madlům lze vytvořit působivý a moderní vstupní prostor se záměrně redukováním designem.



Naskenujte QR kód a zjistíte, které modely dveří lze kombinovat s kterými povrchy

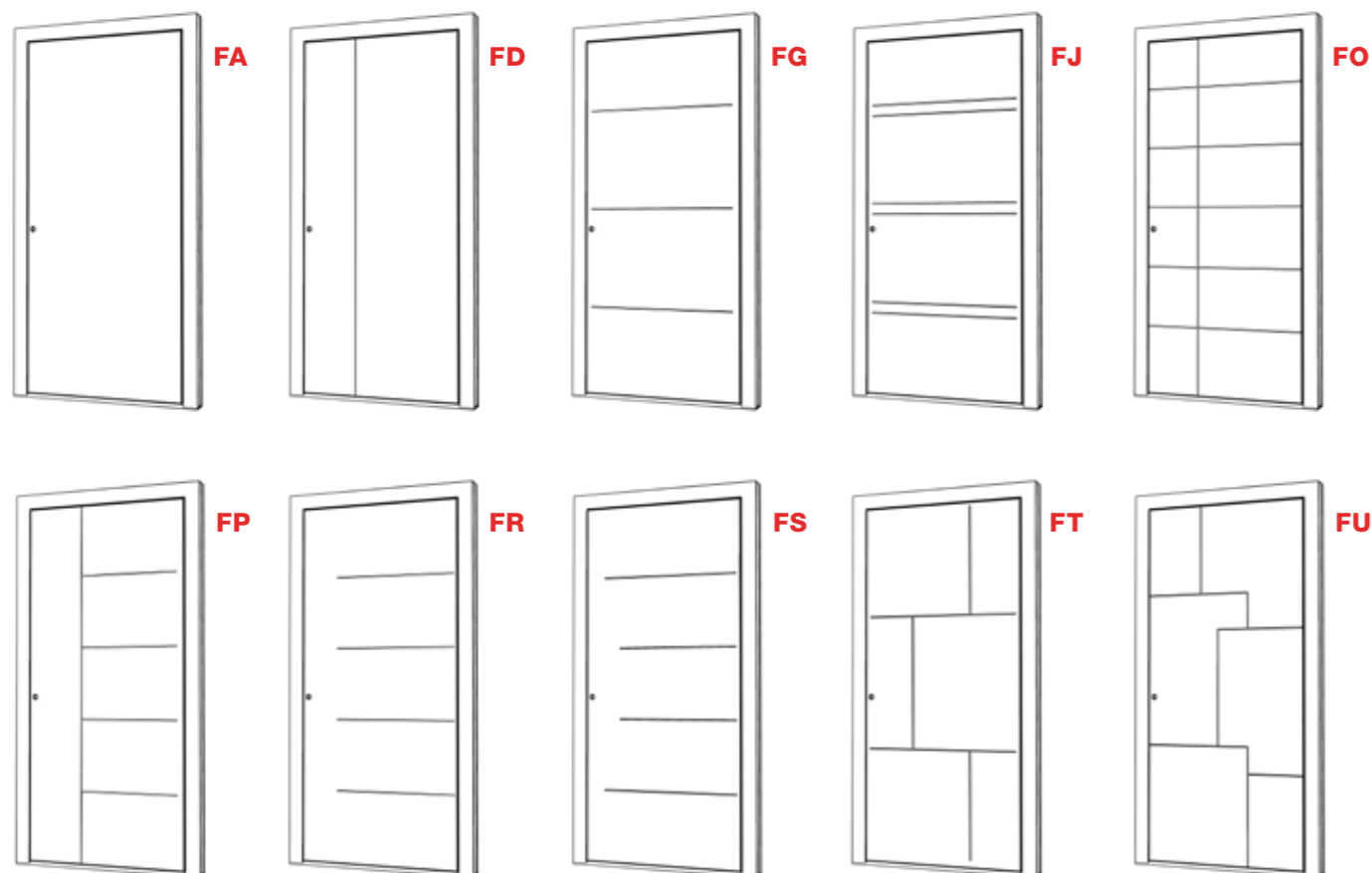

URČUJE TRENDY

Naše dveře v kategorii „Art“ nejenže přitahují pozornost, ale zároveň jsou každé z nich jedinečné samy o sobě. Každé dveře mají individuální povrch. V kombinaci s lizénami nebo bočními světlíky se každé z těchto dveří stávají absolutním stylovým prvkem.

Pravé dřevo se vzhledem starého dřeva – každé dveře jsou jedinečné a mají živou kresbu dřeva



FA

Barva: Rám RAL 9005, křídlo SD07 Art-Stone
 Madlo: KGS04
 Okopová lišta: Nerezová ocel 20 mm
 Obj. č.: F0051

- AT 540
- AT 530
- AT 525
- AT 520
- AT 510
- AT 500
- HT 410
- HT 400



FD

Barva: Rám HM716, křídlo SD10, HM716
 Madlo: RGS05
 Speciální sklo: Tmavě šedá
 Obj. č.: F0002

- AT 540
- AT 530
- AT 525
- AT 520
- AT 500
- HT 410
- HT 400

UPOZORNĚNÍ: Speciální dekory (barvy SD) nejsou k dispozici u všech dveřních systémů. Podrobnosti naleznete po naskenování QR kódu u příslušné řady dveří.



FG

Barva: HFM14
 Madlo: EGS01
 Obj. č.: F0003

- AT 540 AT 530 AT 525 AT 520 AT 500
- HT 410 HT 400



FJ

Barva: Rám RAL 9005,
 křídlo SD05 Art-Corten
 Madlo: KGS04
 Ozdobné prvky: Lizény
 Okopová lišta: Nerezová ocel 20 mm
 Obj. č.: F0052

- AT 540 AT 530 AT 525 AT 520 AT 500
- HT 410 HT 400



UPOZORNĚNÍ: Speciální dekory (barvy SD) nejsou k dispozici u všech dveřních systémů. Podrobnosti naleznete po naskenování QR kódu u příslušné řady dveří.



FR

Barva: Rám RAL 9005, křídlo SD08 Art-Basalt
 Madlo: GKV03 černá
 Ozdobné prvky: Lizény
 Okopová lišta: černá 20 mm
 Obj. č.: F0053

- AT 540
- AT 530
- AT 525
- AT 520
- AT 500
- HT 410
- HT 400



FO

Barva: HM722
 Madlo: RGS01
 Okopová lišta: Alunox 20 mm
 Obj. č.: F0050

- AT 540
- AT 530
- AT 525
- AT 520
- AT 500
- HT 410
- HT 400



FP

Barva: Rám HM704, křídlo HM704, M916
 Madlo: KGS03
 Obj. č.: F0006

- AT 540
- AT 530
- AT 525
- AT 520
- AT 500
- HT 410
- HT 400



FS

Barva: HFM04
 Madlo: GSI40
 Ozdobné prvky: Lizény
 Obj. č.: F0008

- AT 540
- AT 530
- AT 525
- AT 520
- AT 500
- HT 410
- HT 400

Lizény v černé i nerezové barvě dodávají dveřím zvláštní vzhled.



FT

Barva: Rám RAL 9005, křídlo SD09 Art-Carrara
 Madlo: SG17 černá
 Ozdobné prvky: Lizény
 Okopová lišta: černá 20 mm
 Obj. č.: F0054

- AT 540
- AT 530
- AT 520



FU

Barva: Rám HM716, křídlo HM712
 Madlo: SG13
 Obj. č.: F0010

- AT 540
- AT 530
- AT 520
- AT 500

UPOZORNĚNÍ: Speciální dekory (barvy SD) nejsou k dispozici u všech dveřních systémů. Podrobnosti naleznete po naskenování QR kódu u příslušné řady dveří.

Symetrie v rovnováze

Tato velmi rozsáhlá modelová řada zaujme svou přehledností a symetrií. Nezáleží na tom, zda dáváte přednost souvislému skleněnému výřezu, nebo proporcčně vyváženým drobným výřezům v harmonické linii – samotné umístění lze zvolit centrálně nebo po straně.

Kromě toho máte možnost dále individualizovat vzhled domovních dveří pomocí lizén nebo frézovaných dílů.

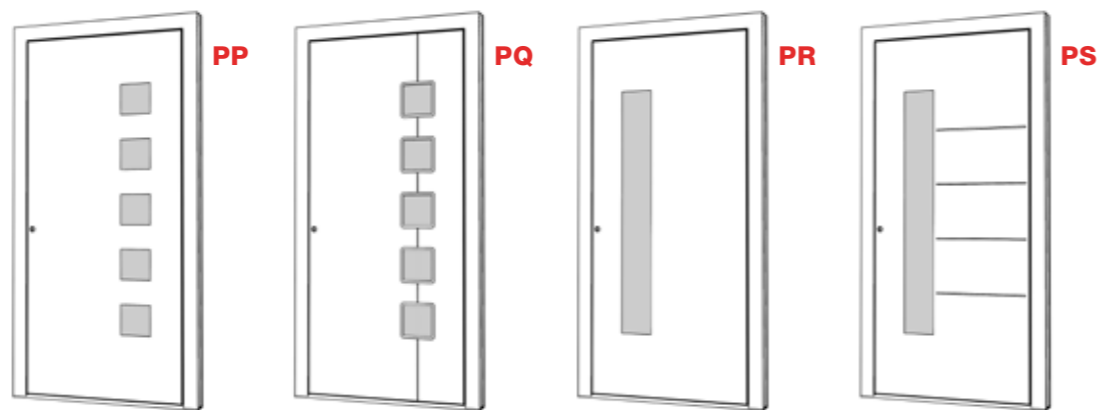
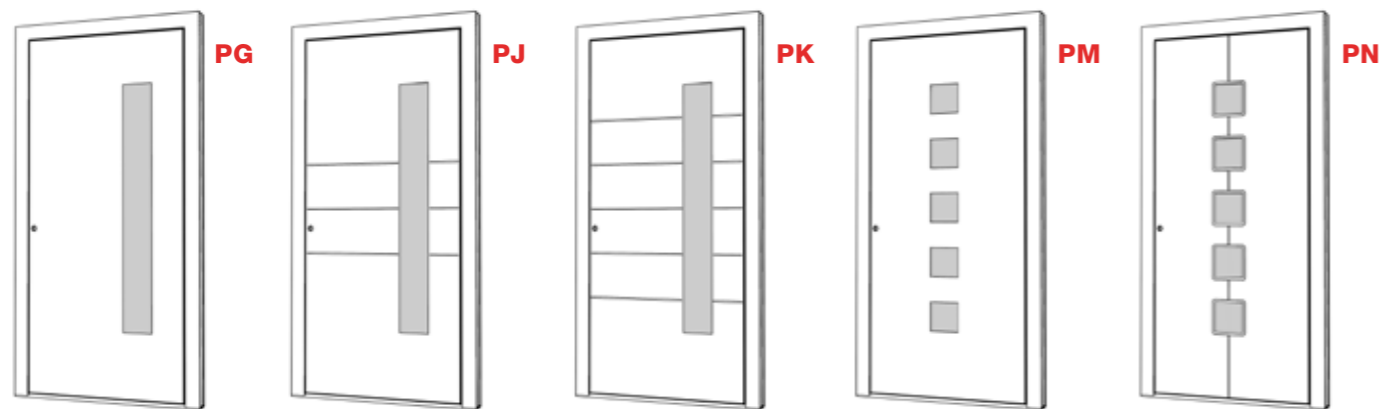
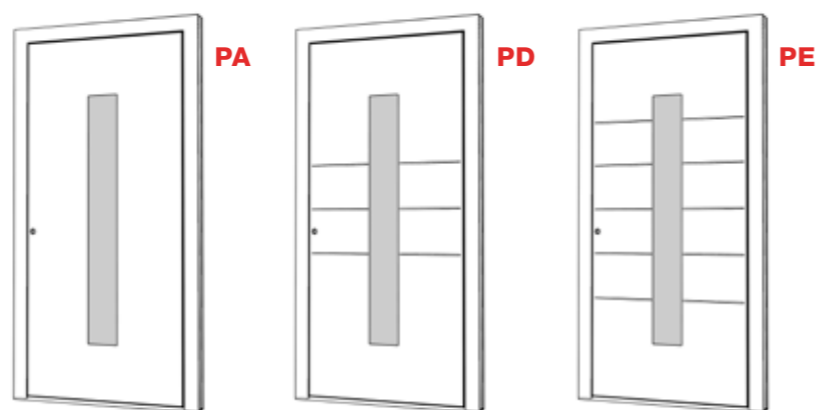

Naskenujte QR kód a zjistěte, které modely dveří lze kombinovat s kterými povrchy

U vybraných modelů máte také možnost vybrat si z mnoha motivů skel (viz strana 133).



PA

Barva: Rám RAL 9005, křídlo SD10 vzhled starého dřeva
Klika: HGS01 černá
Sklo: Satinato bílá
Obj. č.: P0001

AT 540 AT 530 AT 525 AT 520 AT 510 AT 500
HT 410 HT 400



PD

Barva: HFM21
Klika: GSI03
Sklo: Satinato bílá
Obj. č.: P0050

AT 540 AT 530 AT 525 AT 520 AT 500
HT 410 HT 400

UPOZORNĚNÍ: Speciální dekory (barvy SD) nejsou k dispozici u všech dveřních systémů. Podrobnosti naleznete po naskenování QR kódu u příslušné řady dveří.

WOW EFEKT

Vchodové dveře s neobvyklým keramickým povrchem kráčejí v rytmu doby. Dveře se stanou absolutní pastvou pro oči a hodí se ke kterémukoli architektonickému stylu.



” Vchodové dveře jsou vizitkou domu – proto dostanete ve společnosti Internorm pouze vysoce kvalitní individuální kusy, které jsou pro vás pečlivě vyrobeny.“

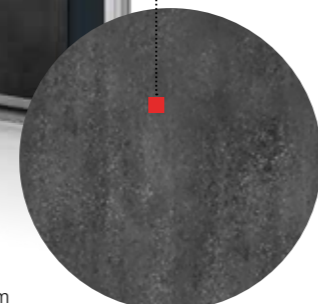

PE

Barva: HM716
Madlo: EGS01
Sklo: Satinato bílá
Obj. č.: P0003

- AT 540
 - AT 530
 - AT 525
 - AT 520
 - AT 500
- HT 410
 - HT 400

PG

Barva: Rám HM721, křídlo SD06 Art-Steel
Madlo: RGS02
Sklo: Satinato bílá
Okopová lišta: Nerezová ocel 20 mm
Obj. č.: P0051

- AT 540
 - AT 530
 - AT 525
 - AT 520
 - AT 510
 - AT 500
- HT 410
 - HT 400

PJ

Barva: HF113
Madlo: KGS03
Sklo: Satinato bílá
Obj. č.: P0005

- AT 540
 - AT 530
 - AT 525
 - AT 520
 - AT 500
- HT 410
 - HT 400

PK

Barva: M916
Madlo: RGS03
Sklo: Satinato bílá
Obj. č.: P0006

- AT 540
 - AT 530
 - AT 525
 - AT 520
 - AT 500
- HT 410
 - HT 400

UPOZORNĚNÍ: Speciální dekory (barvy SD) nejsou k dispozici u všech dveřních systémů. Podrobnosti naleznete po naskenování QR kódu u příslušné řady dveří.



PM

Barva: Rám RAL 9005, křídlo SD07 Art-Stone
 Madlo: KGS05 Sklo: Satinato bílá
 Okopová lišta: Nerezová ocel 20 mm
 Obj. č.: P0052

- AT 540 AT 530 AT 525 AT 520 AT 510 AT 500
- HT 410 HT 400



PR

Barva: HM716
 Madlo: RGS02
 Sklo: Satinato bílá
 Obj. č.: P0011

- AT 540 AT 530 AT 525 AT 520 AT 500
- HT 410 HT 400



PP

Barva: HFM12
 Madlo: RGS05
 Sklo: Satinato bílá
 Obj. č.: P0009

- AT 540 AT 530 AT 525 AT 520 AT 510 AT 500
- HT 410 HT 400



PQ

Barva: Rám HM721, křídlo HM721, HM907
 Madlo: SG18
 Sklo: Satinato bílá
 Obj. č.: P0010

- AT 540 AT 530 AT 525 AT 520 AT 500
- HT 410 HT 400



PN

Barva: Rám HM907, křídlo HM907, M916
 Madlo: GKV03
 Sklo: Satinato bílá, rám Alunox
 Obj. č.: P0008

- AT 540 AT 530 AT 525 AT 520 AT 500
- HT 410 HT 400



PS

Barva: HM817
 Madlo: GSI03 černá
 Sklo s motivem: MP43FE
 Obj. č.: P0012

- AT 540 AT 530 AT 525 AT 520 AT 500
- HT 410 HT 400

UPOZORNĚNÍ: Speciální dekory (barvy SD) nejsou k dispozici u všech dveřních systémů. Podrobnosti naleznete po naskenování QR kódu u příslušné řady dveří.

Decentní a elegantní

Tato řada prosklených modelů se zaměřuje na diskrétní úzké skleněné výplně v dobře vyváženém provedení. Vzhledu dominují obdélníkové i podlouhlé výřezy, jejichž osobitý ráz lze ještě podtrhnout použitím lizén a frézovaných drážek.

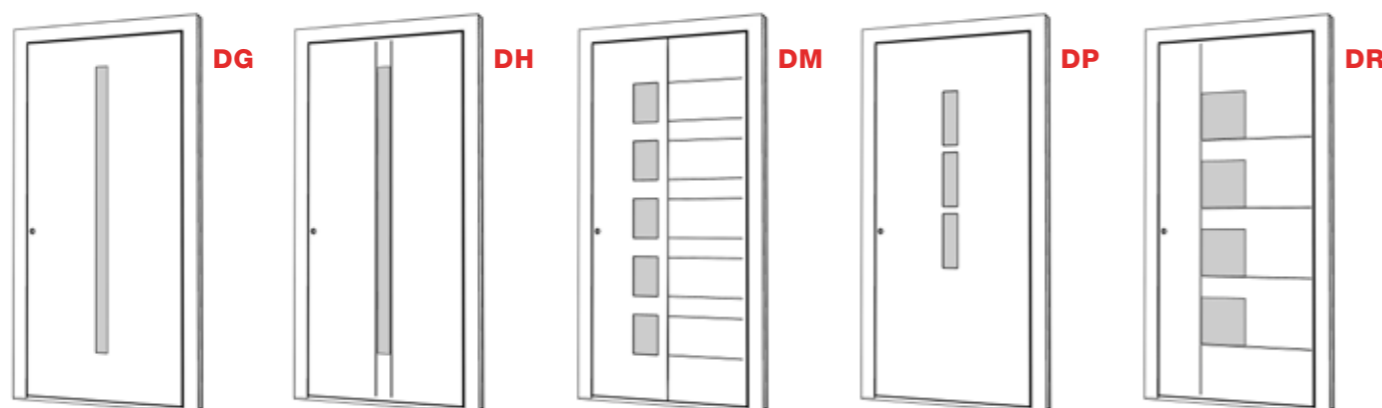
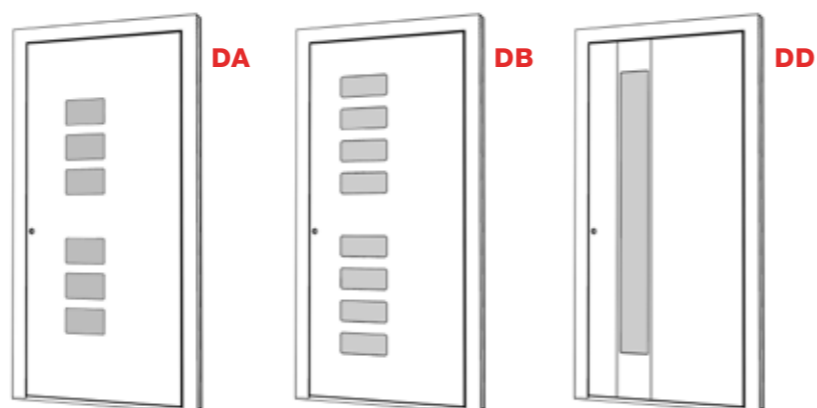

Naskenujte QR kód a zjistěte, které modely dveří lze kombinovat s kterými povrchy



DA

Barva: HM716
Madlo: HS40
Sklo: Satinato bílá
Obj. č.: D0050

AT 540	AT 530	AT 525	AT 520	AT 510	AT 500
HT 410	HT 400				



DG

Barva: Rám RAL 9005, křídlo HM704
Madlo: SG17
Sklo: Satinato bílá, rám Alunox
Okopová lišta: Alunox 20 mm
Obj. č.: D0004

AT 540	AT 530	AT 525	AT 520	AT 500
HT 410	HT 400			



DB
 Barva: Rám HM721, křídlo SD05 Art-Corten
 Madlo: KGS01
 Sklo: Satinato bílá
 Okopová lišta: Nerezová ocel 20 mm
 Obj. č.: D0052

AT 540 AT 530 AT 525 AT 520 AT 510 AT 500
 HT 410 HT 400



DD
 Barva: HM716
 Madlo: GOK60
 Sklo: Satinato bílá
 Ozdobné prvky: Lizény
 Okopová lišta: Alunox 20 mm
 Obj. č.: D0003

AT 540 AT 530 AT 525 AT 520 AT 500
 HT 410 HT 400



DH
 Barva: Rám RAL 9017, křídlo SD03 Art-Beton
 Madlo: KGS04 černá
 Ozdobné prvky: Lizény
 Sklo: Satinato bílá
 Obj. č.: D0005

AT 540 AT 530 AT 525 AT 520 AT 500
 HT 410 HT 400



DM
 Barva: Rám HFM12, křídlo HFM12, M916
 Madlo: HGS04
 Sklo: Satinato bílá
 Obj. č.: D0006

AT 540 AT 530 AT 520 AT 500 HT 410 HT 400



DP
 Barva: M916
 Madlo: GD25
 Sklo: Satinato bílá
 Obj. č.: D0051

AT 520 AT 500 HT 400



DR
 Barva: Rám RAL 9005, křídlo SD10 vzhled starého dřeva
 Madlo: HGS04 černá
 Ozdobné prvky: Lizény
 Sklo: Satinato bílá
 Obj. č.: D0008

AT 540 AT 530 AT 520 AT 500 HT 410 HT 400

UPOZORNĚNÍ: Speciální dekory (barvy SD) nejsou k dispozici u všech dveřních systémů. Podrobnosti naleznete po naskenování QR kódu u příslušné řady dveří.



Světlo na scéně

Nabídku modelů s výřezy pro sklo doplňuje naše třetí řada, která výrazně upozorňuje na nápadné skleněné výplně. Kromě toho lze v závislosti na modelu a preferencích zvolit lizény nebo jemně frézované drážky.

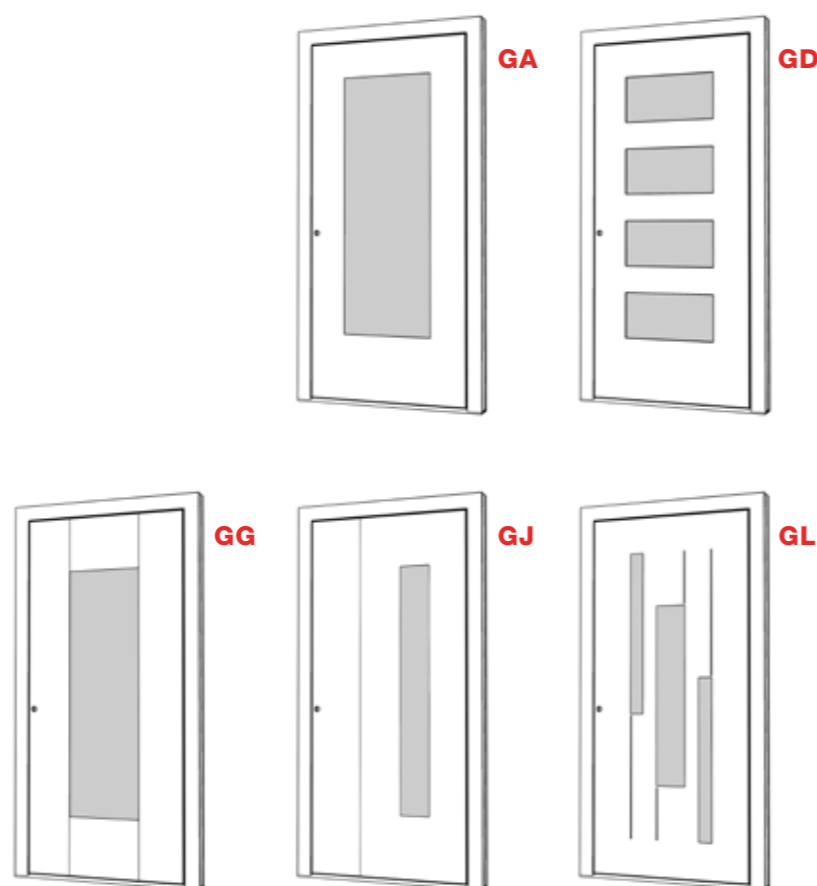

GD

Barva: HFM05
 Madlo: KGS04
 Sklo: Satinato bílá
 Obj. č.: G0100

AT 540 AT 530 **AT 525** AT 520 AT 510 AT 500
 HT 410 HT 400



Naskenujte QR kód a zjistěte, které modely dveří lze kombinovat s kterými povrchy



GG

Barva: HF113
 Madlo: RGS05
 Sklo: Satinato bílá, rám Alunox
 Obj. č.: G0003

- AT 540 AT 530 AT 525 AT 520 AT 500
- HT 410 HT 400



GL

Barva: HM819
 Madlo: KGS04
 Sklo: Satinato bílá
 Obj. č.: G0005

- AT 540 AT 530 AT 525 AT 520 AT 500



GA

Barva: HM716
 Madlo: HS42
 Sklo: Satinato bílá
 Obj. č.: G0001

- AT 540 AT 530 AT 525 AT 520 AT 510 AT 500
- HT 410 HT 400



GJ

Barva: Rám HF735, křídlo HF735, HF716
 Madlo: SG13
 Sklo: Satinato bílá
 Okopová lišta: Alunox 80 mm
 Obj. č.: G0004

- AT 540 AT 530 AT 525 AT 520 AT 500
- HT 410 HT 400

Naše klasické produkty žijí tradicí

Modely této řady splňují požadavky na tradiční styl bydlení. Důraz je kladen na dekorativní prvky s poutavými profily v podobě kazet nebo kulatých oblouků, často v kombinaci se skleněnými prvky.

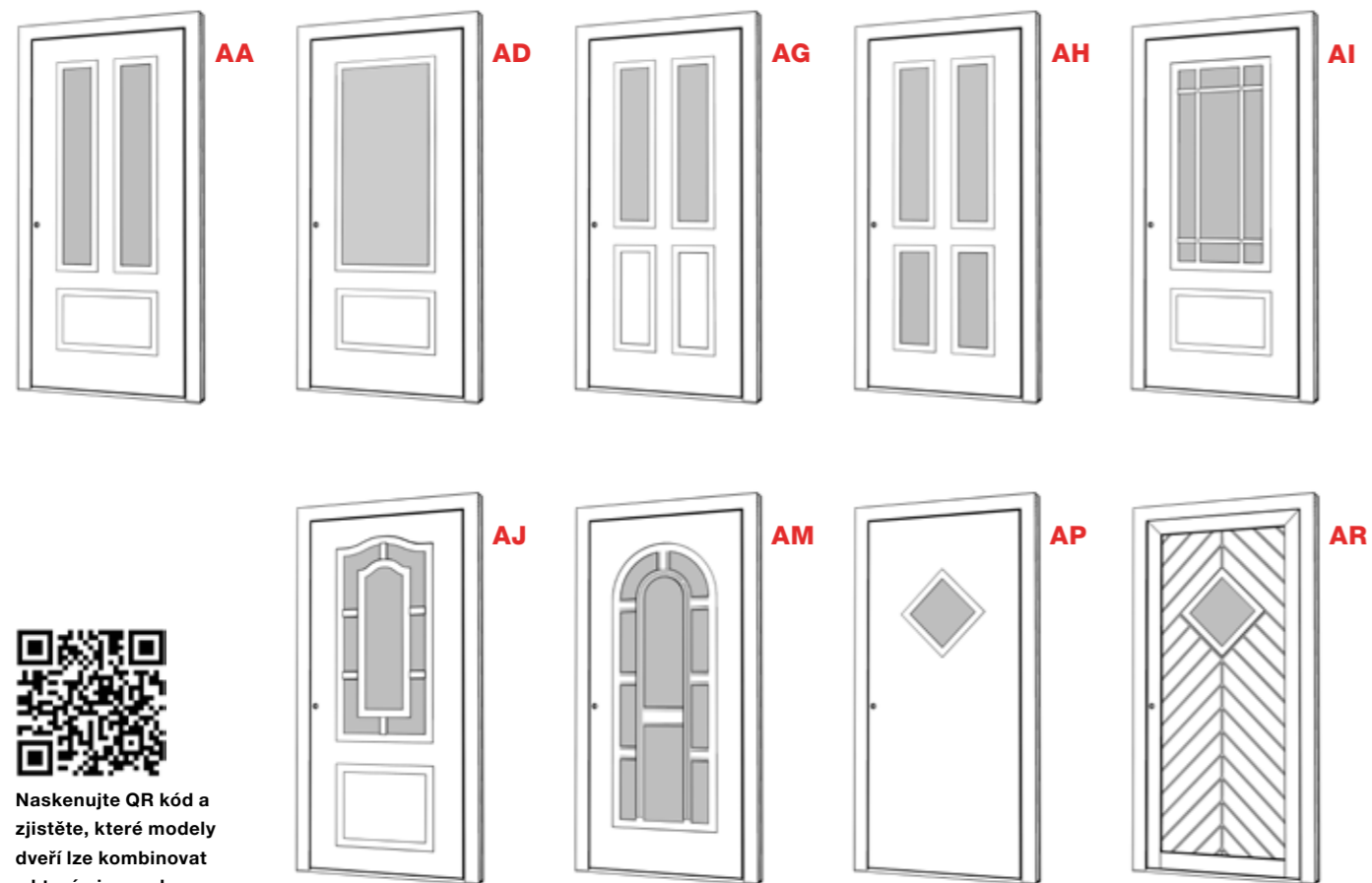

Naskenujte QR kód a zjistíte, které modely dveří lze kombinovat s kterými povrchy



AA

Barva: HDS08
Madlo: HS10
Sklo: Satinato bílá
Obj. č.: A0001

AT 530 AT 520 AT 500
HT 400



AD

Barva: HM819
Madlo: RGS02
Sklo: Satinato bílá
Obj. č.: A0050

AT 530 AT 520 AT 500
HT 400



AG

Barva: Rám HF113, křídlo HF113, M916
Madlo: HS40
Sklo: Satinato bílá
Obj. č.: A0003

AT 530 AT 520 AT 500
HT 400

SKLENĚNÁ VÝPLŇ S RÁMEM

Speciálně do vašeho tradičního domu nabízíme dveře s výrazně profilovaným rámováním skleněné výplně. Ty mohou být barevně uspořádány nezávisle na dveřním křídle.



AH

Barva: M916
Madlo: HS10
Sklo: Satinato bílá
Obj. č.: A0004

AT 530 AT 520 AT 500

HT 400



AI

Barva: M916
Madlo: HS40
Sklo: Satinato bílá
Obj. č.: A0005

AT 520 AT 500



AJ

Barva: HFM04
Madlo: GD15
Sklo: D41E
Obj. č.: A0006

AT 520 AT 500



AM

Barva: M916
Madlo: HS10
Sklo: D03E
Obj. č.: A0007

AT 520 AT 500



AP

Barva: HM704
Madlo: RSS01
Sklo: Satinato bílá
Obj. č.: A0051

AT 520 AT 500



AR

Barva: HM716
Madlo: HS50
Sklo: Satinato bílá
Obj. č.: A0052

AT 500

Extravagance s elegancí

V popředí zájmu je poutavý a nekonvenční vzhled. Použití strukturovaného, designového skla nebo skla s motivy umožňuje vytvořit akcenty, které působí stejně nadčasově jako výjimečně.

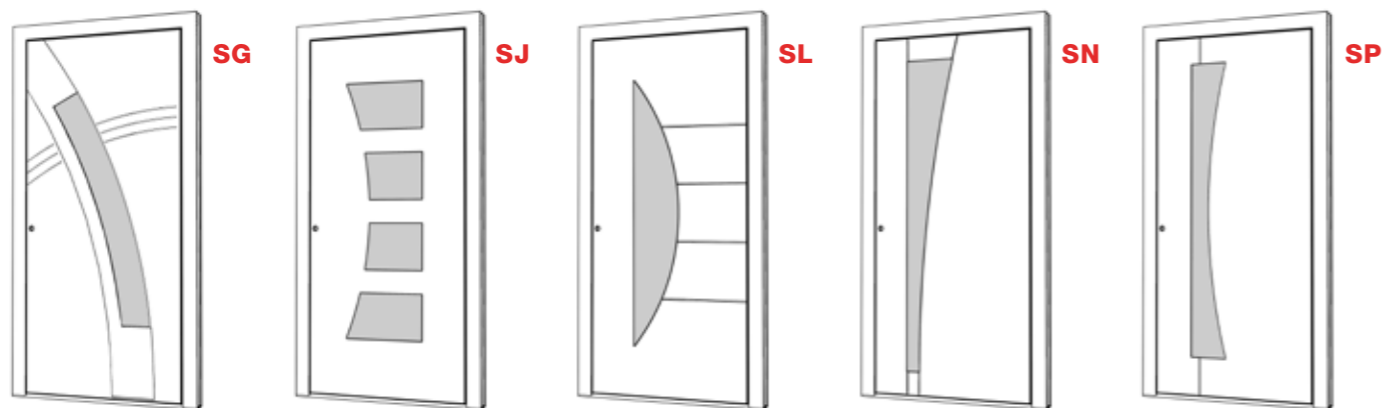
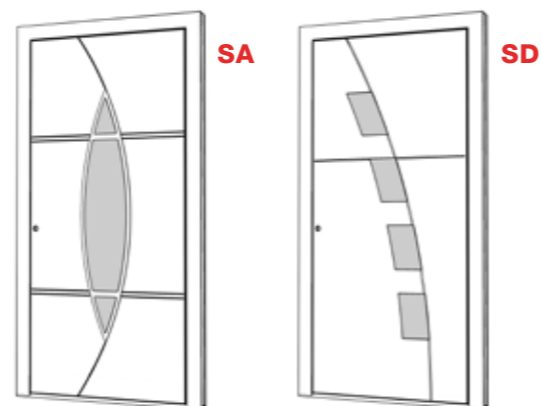

Naskenujte QR kód a zjistěte, které modely dveří lze kombinovat s kterými povrchy

Podrobnosti o sklech s motivem najdete na straně 133.



SL

Barva: HM803
Madlo: HGS03
Sklo s motivem: MS42FE, boční světlik MP42SE
Obj. č.: S0050

AT 520 AT 500



SA

Barva: HFM05
 Madlo: HS30
 Sklo: Satinato bílá
 Okopová lišta: Alunox 80 mm
 Obj. č.: S0001

AT 520 AT 500



SD

Barva: HDS07
 Madlo: GPR60
 Sklo: Satinato bílá
 Okopová lišta: Alunox 20 mm
 Obj. č.: S0002

AT 520 AT 500



SG

Barva: M916
 Madlo: HS30
 Sklo: Satinato bílá, rám Alunox
 Okopová lišta: Alunox 80 mm
 Obj. č.: S0003

AT 520 AT 500



SJ

Barva: HFM22
 Madlo: RSS03
 Sklo: Satinato bílá
 Obj. č.: S0004

AT 520 AT 510 AT 500



SN

Barva: M916
 Madlo: GKV04
 Sklo: Satinato bílá
 Obj. č.: S0006

AT 520 AT 500



SP

Barva: HDS02
 Madlo: GPR60
 Sklo s motivem: MS12FE
 Obj. č.: S0007

AT 520 AT 500

Flexibilita v dokonalosti

Přestože naše modely z jednotlivých řad jsou již tak velmi individualizované, u těchto dveří se vaší fantazii nekladou téměř žádné meze. Ať už se jedná o pevné plochy, sklo, mřížky nebo jejich kombinaci – zde lze dosáhnout maximální flexibility, abyste získali přesně takové dveře, jaké si představujete. Váš obchodní partner Internorm vám rád poradí s mnoha možnostmi.

Podsvícené zapuštěné madlo

Zapuštěné madlo s LED podsvícením od společnosti Internorm se instaluje tak, aby lícovalo s plochou vchodových dveří.

Internorm

Podsvícení dveřních prvků

Návštěvníky i obyvatele domu vítá světlý a přívětivý vstupní prostor. Zvýrazněné světelné body propůjčují vchodu do domu zcela výjimečné kouzlo. K cílenému vytvoření akcentů prostřednictvím světelných bodů přímo u vchodových dveří lze využít LED osvětlení v zapuštěném či tyčovém madle, nebo v oblasti prahu.

LED osvětlení společnosti Internorm lze instalovat do našeho sortimentu vchodových dveří a lze ho vybavit soumrakovým spínačem. Světlo se pak za soumraku automaticky zapne. Možné je také připojení k detektoru pohybu.

Podsvícené dveřní křídlo

Osvětlení LED je nainstalováno přímo v oblasti prahu domovních dveří a zajišťuje dobře osvětlený vstupní prostor.

Integrované zrcadlo

Poslední pohled do zrcadla před odchodem z domu – rychle si ještě upravit vlasy, zkontrolovat, zda oblečení opravdu padne... S dveřmi s integrovaným zrcadlem od společnosti Internorm nemusíte odbíhat do koupelny nebo šatny. Velké zrcadlo je totiž připevněno přímo na vnitřní straně vchodových dveří.

Zrcadlo lze navrhnout ve třech různých barvách, aby ladilo s barvou hliníkových vchodových dveří nebo interiéru, a osazuje se téměř v jedné rovině přímo do dveřního křídla.

Dveře se zrcadlem

jsou jednoduché, ale propracované a praktické. Díky zabudování do dveřního křídla nebo dobrému vlepění je zajištěno bezpečné uchycení.



MODEL SKLA S MOTIVEM

Barva: HM704
Madlo: EGS01
Sklo s motivem: MS71FE
Obj. č.: X0100

AT 500



MODEL SKLA S MOTIVEM

Barva: HM721
Madlo: EGS01
Sklo s motivem: MF72FE
Obj. č.: X0101

AT 500



MODEL SE SLOUPKEM

Barva: M916
Madlo: HS10
Sklo s motivem: MKR32E
Obj. č.: X0001

AT 500



MODEL SE SLOUPKEM

Barva: HM704
Madlo: RSS06
Sklo: Satinato bílá
Obj. č.: X0003

AT 500



MODEL SE SLOUPKEM

Barva: HM716
 Madlo: HS50
 Sklo: Satinato bílá
 Sloupky: 97 mm
 Obj. č.: X0002

AT 500



MODEL SE SLOUPKEM

Barva: HM819
 Madlo: EGS01
 Sklo s motivem: MKR32E
 Obj. č.: X0004

AT 500



MODEL S MŘÍŽKOU

Barva: HM817
 Madlo: HS50
 Sklo: Satinato bílá
 Sloupky: 60 mm
 Obj. č.: X0005

AT 500



MODEL S MŘÍŽKOU

Barva: HM722
 Madlo: HS30
 Sklo: Satinato bílá
 Sloupky: 60/40 mm
 Obj. č.: X0006

AT 500



MODEL SKLA S MOTIVEM

Barva: Rám HM716
 Madlo: EGS01
 Sklo s motivem: Křídlo MF22FE, boční světlik MF22SE
 Obj. č.: X0007

AT 500

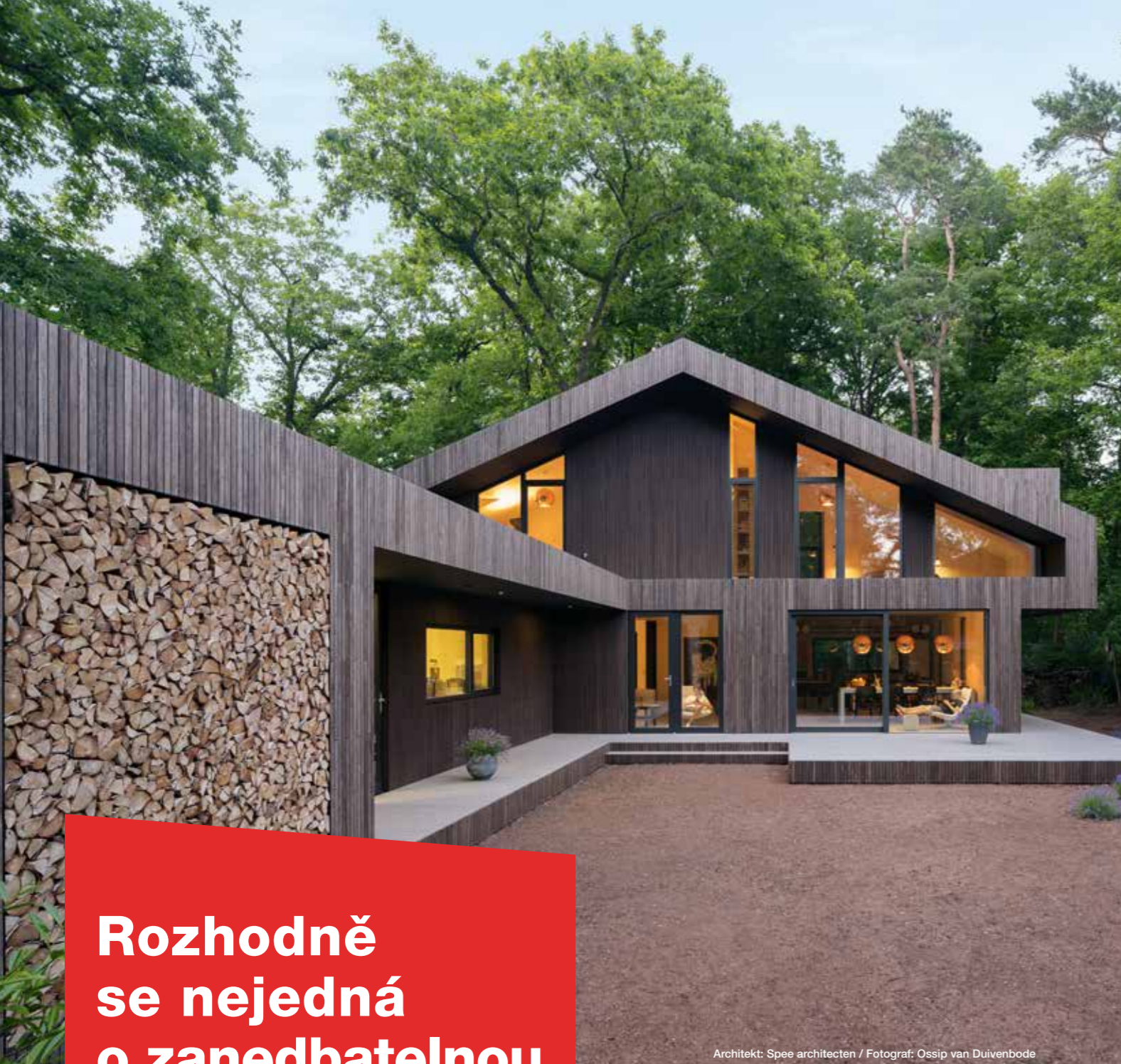

Architekt: Spee architecten / Fotograf: Ossip van Duivenbode

Rozhodně se nejedná o zanedbatelnou záležitost

Vysoký bezpečnostní standard není důležitý pouze pro okna a vchodové dveře. Při ochraně proti vloupání je třeba brát v úvahu také vedlejší vchodové dveře. Svou roli zde samozřejmě hraje i design.

Vedlejší vchodové dveře se používají k uzavření neobývaných, nevytápěných místností (např. garáž, sklepní sklad apod.). Aktuální statistiky ukazují, že zloději se obvykle dostávají dovnitř bočními vchody. O to důležitější proto je zajistit vhodné zabezpečení. Společnost Internorm nabízí na vyžádání různé bezpečnostní třídy.

Vedlejší vchodové dveře se dodávají v hliníkovém, plastovém, plasthliníkovém a dřevohliníkovém provedení a nabízejí širokou škálu individuálních možností designu.

Internorm

Hliník



AT 500 Model s panelem
Barva: HM704
Madlo: HS10
Obj. č.: X0008



AT 500 Sloupkový model s panelem a sklem
Barva: HM716
Madlo: HS10
Sklo: Satinato bílá
Obj. č.: X0010



AT 500 Celoprosklený model
Barva: Rám M916
Madlo: HS10
Sklo: Satinato bílá
Obj. č.: X0009



AT 500 Poutcový model s panelem a sklem
Barva: HM735
Madlo: HS10
Sklo: Satinato bílá
Obj. č.: X0011

Plast a plasthliník



KF 510



KF 410



KF 320



KF 310

Dřevohliník



HF 410 / HF 510



HF 410 / HF 510

Náš online konfigurátor dveří

Každé vchodové dveře Internorm jsou jedinečné a můžete si je nechat individuálně navrhnout. S naším online konfigurátorem dveří si můžete během chvilky vytvořit dveře svých snů.

Snadno,
individuálně,
online!

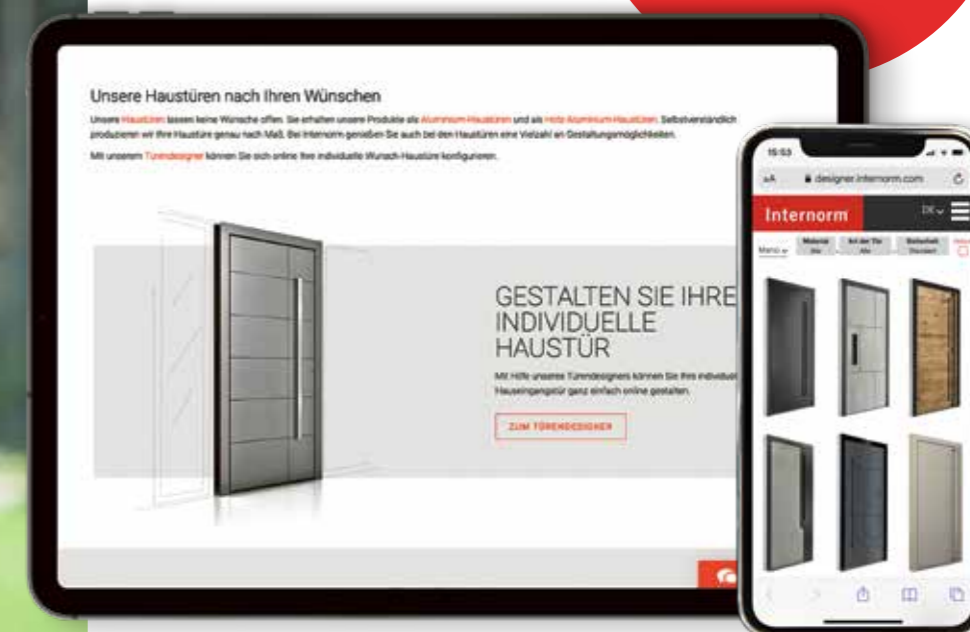

S nábytkem, podlahami, nebo dokonce obklady stěn v různých barvách nebo materiálech si můžete vytvořit vlastní styl bydlení – elegantní, klasicky tradiční nebo dokonce moderní. Okna a domovní dveře již nehrají v designu interiéru druhořadou roli. Protože díky různým povrchům a barvám našich výrobků si budete moci snadno vytvořit osobní a působivý domov.

Náš sortiment zahrnuje hliníkové i dřevohliníkové vchodové dveře. Samozřejmě je vyrábíme přesně na míru. Pokud jde o vchodové dveře, ve společnosti Internorm máte k dispozici také širokou škálu designových možností.

Proto využijte náš **online konfigurátor dveří** na našich webových stránkách a vytvořte si vlastní, zcela individuální dveře, nebo si nechte poradit od našich **partnerů Internorm**.



Tudy se dostanete ke konfigurátoru dveří Internorm!



Nespočet možností designu

Seznamte se s naší rozsáhlou nabídkou příslušenství. Barvy, kliky, skla nebo ochrana proti slunci a hmyzu – uspořádejte si okna nebo vchodové dveře podle svých představ.

Barvy oken a dveří

Hliníkové opláštění okenních systémů
Barvy pro vnitřní i vnější stranu dveří

Standardní barvy*



hires-Colours***



HDS barvy**

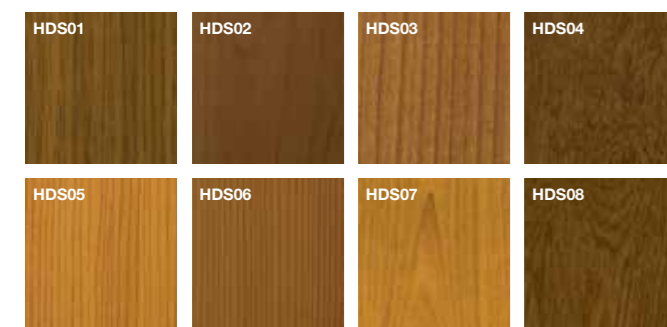

Barvy nerezové oceli
pro opláštění oken i dveří

Barvy nerezové oceli****



* Vysoká odolnost vůči povětrnostním vlivům, s výjimkou M916 (kvalita fasádních konstrukcí)

** Syté barevné designy, ovšem s možnými barevnými tolerancemi

*** Pro povrchové úpravy **HM** (standardní barva vysoce odolná proti povětrnostním vlivům), **HF** (jemná struktura vysoce odolná proti povětrnostním vlivům), **HFM** (jemná metalická struktura, vysoce odolná proti povětrnostním vlivům) se používá speciální vysoce odolný práškový lak.

**** Na dveřích je provedení možné pouze na obou stranách rámu

***** Pravé dřevo není vhodné pro každou instalaci. Váš obchodní partner vám rád poradí.

Speciální dekory pro venkovní stranu dveří

Barvy SD

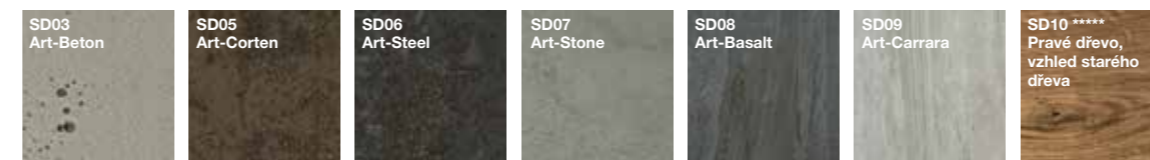

Dřevo standardní barvy pro interiérovou stranu oken a dveří

SMRK lazurovaný



DŘEVO krycí



MODŘÍN lazurovaný



OŘECH

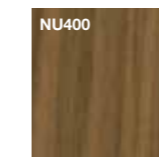

DUB

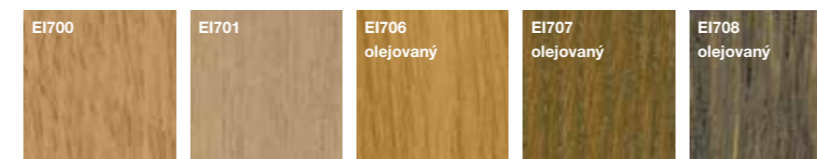

Speciální barvy

Řadu odstínů nabízí Internorm ze vzorníku **RAL** (kvalita fasádních konstrukcí). Tyto barvy lze použít u představených hliníkových profilů vně a u dřeva uvnitř.

Upozornění: ne všechny barvy jsou realizovatelné pro všechny okenní a dveřní systémy.

Vzhledem k tiskovým a výrobně technickým podmínkám se mezi ilustrací a originálními výrobky mohou vyskytnout barevné a strukturální odchylky.

Váš partner Internorm vám rád poradí a ukáže originální barevné vzorky.

Internorm



Plast pro okenní systémy

Bílá



K dispozici pro všechny okenní systémy vně i uvnitř!

VÝJIMKY: KF 310 home pure, KF 410 studio, KV 350 a KV 440 jsou výhradně plasthliníkové systémy

Barvy a dekory Interiér. strana	Dub zlatý	Ušlechtilá bílá	Krémově bílá	Tmavě šedá
KF 510				X
KF 520				X
KF 310	X	X	X	X
KV 350	X	X	X	X
KF 410 studio		X		X
KF 410 home pure		X		X
KF 410 home soft	X	X	X	
KF 410 ambiente	X	X	X	
KV 440 home pure		X		X
KV 440 home soft	X	X	X	
KV 440 ambiente	X	X	X	
KS 430	X	X	X	X

I-tec Decor

Digitální tisk pro interiérovou stranu plastových oken

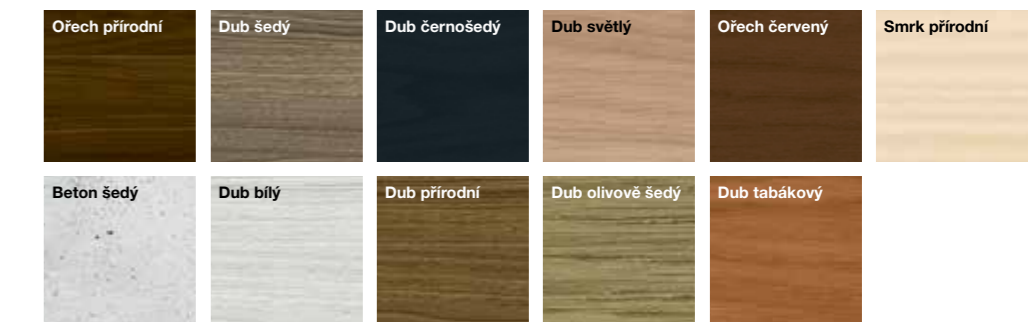

UPOZORNĚNÍ: I-tec Decor lze realizovat pouze u modelů KF 310, KF 410 a KS 430

Pestré jako život sám

Okna a dveře se již dávno staly designovými objekty, které lze v závislosti na volbě barvy šikovně vystavit na odiv nebo harmonicky začlenit do celkového rázu.

Přehled sortimentu okenních klik

Okenní kliky Internorm padnou skvěle do ruky a jsou k dispozici v zaobleném, hranatém nebo plochém provedení. Nejprve se tedy můžete rozhodnout, jaké kliky budete využívat u vybavení interiéru a následně si vyberete vhodnou kliku z našeho sortimentu.

Barvy klik Internorm

- F1 přírodní hliník
- F9 hliník v barvě oceli
- RAL 9010 bílá
- F9714m matná černá
- leštěná mosaz
- saténový chrom
- chrom / nerezová ocel matná
- mosaz matná / hliník v barvě oceli

UPOZORNĚNÍ: Pro každý okenní systém lze využít jiné varianty klik. Váš obchodní partner společnosti Internorm vám rád poskytne informace o možných kombinacích.

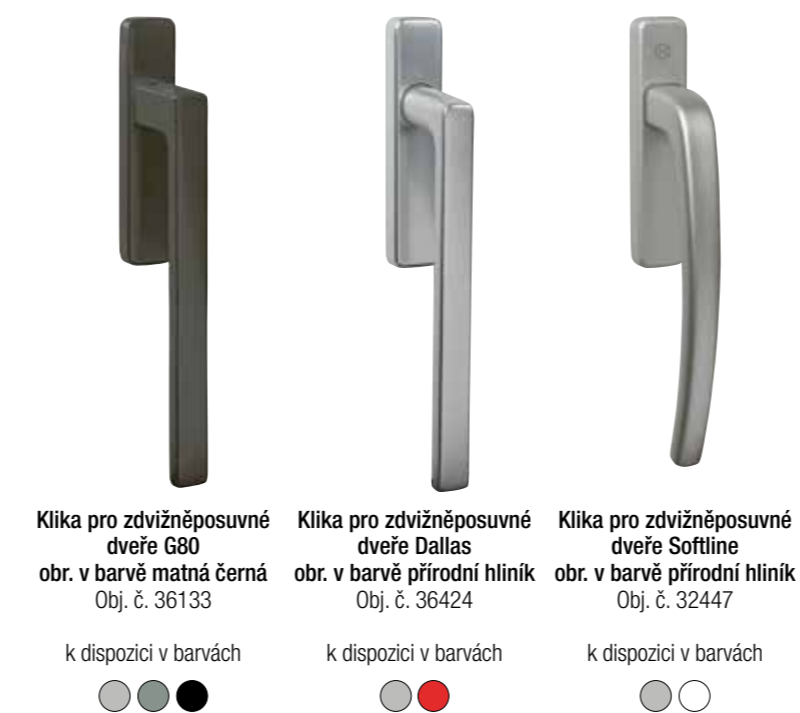

Přehled dveřních klik a madel

K celkovému vizuálnímu dojmu výrazně přispívají také kliky a madla. U společnosti Internorm lze získat různá zapuštěná a tyčová madla, dveřní kliky a mnoho dalšího.

Zapuštěná madla

Zapuštěná madla mohou vystupovat nad povrch křídla dveří, anebo s ním mohou plošně lícovat. U modelů AT500, AT520 a AT525 mohou být instalována pouze tak, aby vystupovala nad povrch křídla dveří.



SG16
Zapuštěné madlo, 430x100
Nerezová ocel
AT500, AT520, AT525, AT530, AT540, HT400, HT410



SG13
Zapuštěné madlo, 220x125
Nerezová ocel
AT500, AT520, AT525, AT530, AT540, HT400, HT410



SG17
Zapuštěné madlo, 110x500
Nerezová ocel, černá
AT500, AT520, AT525, AT530, AT540, HT400, HT410

Osvětlení LED je možné s AT530 a AT540 (obr. str. 112)



SG18
Zapuštěné madlo, 110x1400
Nerezová ocel
AT500, AT520, AT525, AT530, AT540, HT400, HT410

Osvětlení LED je možné s AT530 a AT540 (obr. str. 112)

GSIV integrovaná rukojeť

GS140 406 x 59

GS101 1000 x 59

GS102 1200 x 59

GS103 1400 x 59

GSIV variabilní délka

Příslušná barva dveřního křídla nebo černá
AT500, AT520, AT525, AT530, AT540, HT400, HT410

Možnost LED osvětlení u modelů AT530, AT540, HT400, HT410



Tyčová madla



HGS01
Půlkulaté tyčové madlo
40x1000
2 podpěry

HGS02
40x1200
2 podpěry

HGS03
40x1400
2 podpěry

HGS04
40x1600
2 podpěry
nerezová ocel nebo černá
AT500, AT520, AT525, AT530, AT540, HT400, HT410



KGS01A
Hranaté tyčové madlo pro ekey-dLine
40x1000
2 podpěry

KGS05A pro ekey-dLine
hranatá klika
40x1800
3 podpěry
nerezová ocel
AT530, AT540, HT400, HT410



KGS01
Hranaté tyčové madlo
40x1000
2 podpěry

KGS02
40x1200
2 podpěry

KGS03
40x1400
2 podpěry

KGS04
40x1600
3 podpěry

KGS05
40x1800
3 podpěry

KGS06
40x2000
3 podpěry
nerezová ocel nebo černá
AT500, AT510, AT520, AT525, AT530, AT540, HT400, HT410

KGS01L (bez obr.)
40x1000
2 podpěry s integrovaným LED osvětlením

KGS03L (bez obr.)
40x1400
2 podpěry s integrovaným LED osvětlením

nerezová ocel
AT530, AT540, HT400, HT410



RGS01
Kulaté tyčové madlo
Ø 30
výška 1000
2 podpěry

RGS02
výška 1200
2 podpěry

RGS03
výška 1400
2 podpěry

RGS04
výška 1600
3 podpěry

RGS05
výška 1800
3 podpěry

RGS06
výška 2000
3 podpěry
nerezová ocel
AT500, AT510, AT520, AT525, AT530, AT540, HT400, HT410



EGS01
Kulaté tyčové madlo
Ø 35
variabilní výška
nerezová ocel
AT500, AT510, AT520, AT525, AT530, AT540, HT400, HT410



GKV01
Čtyřhranné tyčové madlo s rovnými konci
30x1000

GKV02
30x1200

GKV03
30x1400

GKV04
30x1600
nerezová ocel, černá
AT500, AT520, AT525, AT530, AT540, HT400, HT410



RSS01
Kulaté tyčové madlo se šikmými podpěrami
Ø 32
výška 1000
2 podpěry

RSS02
výška 1200
2 podpěry

RSS03
výška 1400
2 podpěry

RSS04
výška 1600
3 podpěry

RSS05
výška 1800
3 podpěry

RSS06
výška 2000
3 podpěry
nerezová ocel
AT500



GOK60
Madlo
výška 600
2 podpěry
nerezová ocel
AT500, AT520, AT525, AT530, AT540, HT400, HT410



GKV60
Madlo
výška 600
2 podpěry
nerezová ocel, černá
AT500, AT520, AT525, AT530, AT540, HT400, HT410



GPR60
Madlo
výška 600
2 podpěry
nerezová ocel
AT500, AT520, AT525, AT530, AT540, HT400, HT410

Pro každou řadu dveří je k dispozici atraktivní výběr klik a madel.

Upozorňujeme, že ne všechny kliky/madla lze použít pro každý model.

Zobrazená madla nelze navzájem porovnávat z hlediska velikosti a nejsou zobrazena ve všech materiálových variantách.

Rozměry jsou uvedeny v mm, šířka x výška.

Madla



HS10
93x400
nerezová ocel
AT500, AT510,
AT520, AT525,
AT530, AT540,
HT400, HT410



HS50
109x500
nerezová ocel
AT500, AT510,
AT520, AT525,
AT530, AT540,
HT400, HT410



HS40
90x500
nerezová ocel matná
AT500, AT510,
AT520, AT525,
AT530, AT540,
HT400, HT410



HS42
90x500
nerezová ocel
AT500, AT510,
AT520, AT525,
AT530, AT540,
HT400, HT410



PB30
100x300
nerezová ocel
(PB31 – Alu F1)
AT500



HS32
118x477
nerezová ocel
(HS30 – kroužek
nerezová matná
ocel)
AT500, AT510,
AT520, AT525,
AT530, AT540,
HT400, HT410



GKN201
nerezová ocel
AT500

Kliky



GD25
nerezová ocel, černá
AT500, AT510, AT520,
AT525, AT530, AT540,
HT400, HT410



PD12
kartáčovaný hliník
AT510, AT520, AT525,
AT530, AT540



GD10
nerezová ocel
AT500, AT510, AT520, AT525,
AT530, AT540, HT400, HT410



GD15
nerezová ocel, černá
AT500, AT510, AT520, AT525,
AT530, AT540, HT400, HT410



GD20
nerezová ocel
AT500, AT510, AT520, AT525,
AT530, AT540, HT400, HT410



GD30
nerezová ocel
AT500, AT510, AT520, AT525,
AT530, AT540, HT400, HT410



SD10
nerezová ocel, černá
AT510, AT520, AT525, AT530,
AT540, HT400, HT410



SD15
nerezová ocel (SD20 – hliník
přírodní, SD25 – hliník bílý)
AT500, AT510, AT520,
AT525, AT530

Interiérový design dveří

Také v interiéru je možné pohrát si s designem. Můžete si vybrat rovné nebo zakřivené provedení. U barevných polí mezi lizénami nebo frézováním lze na hliníku volit barvy z naší standardní nabídky. Pro jednoduchý design je možné barvu dveřního křídla v barevném poli zachovat, čímž vyniknou lizény nebo frézování.



Interiérový design 1

Dvě zapuštěné lizény v černé barvě nebo v barvě nerezové oceli obklopují úzké vertikální barevné pole.

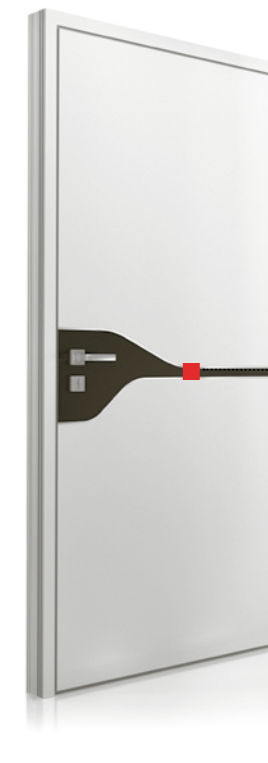
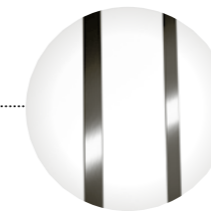

Interiérový design 2

Barevné pole včetně kliky je elegantně zasazeno mezi zapuštěné lizény z nerezové oceli nebo mezi vyfrézované drážky.

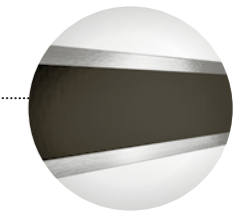

Upozornění: Interiérový design je možný pouze u vybraných modelů systémů AT 540 a AT 530. Váš obchodní partner vám rád nabídne všechny možnosti.

Frézování drážek a lizény u dveří

Jednoduché nebo s větší okázalostí – oba designy vyzařují svým způsobem zvláštní kouzlo. Do designu domovních dveří dokonale zapadá poměrně střídme frézování drážek. Lizény z Alunoxu (plošně líčující) nebo z nerezové oceli (vystupující) vytvářejí elegantní odlesky. Černé lizény, které jsou k dispozici v zapuštěném nebo vystouplém provedení, vytvářejí efektní kontrast.



Frézované drážky

vyfrézovaná dvojité drážky



Lizény

Lizény jsou k dispozici v provedení v barvě nerezové oceli nebo černé.

dvojitá lizéna

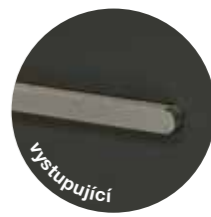

Naše strukturované sklo do oken a dveří



* Speciální struktura

Skla nelze vždy zobrazit barevně a strukturálně v dokonalé shodě s originály. Abychom předešli nedorozumění, porovnejte si vzorová skla u svého **partnera Internorm**.

Rosení – znak kvality: Okna Internorm mají velmi dobrou tepelnou izolaci a vysokou těsnost. To zabraňuje nepříjemnému průvanu, šetří energii na vytápění a izoluje rušivý hluk. Z fyzikálních příčin však může v jednotlivých případech dojít k tvorbě kondenzace. Je to občas vnímáno jako rušivé, ve skutečnosti to však bezpečně ukazuje na dobré tepelněizolační vlastnosti okna.

Rosení vně: Po chladných nocích se mohou tabule skla zvenku zamlžovat, protože dobrá tepelná izolace vede jen málo tepla zevnitř ven. To znamená, že vnější tabule zůstává relativně studená a okolní vlhkost se kvůli rozdílu teplot mezi vzduchem a povrchem okna ukazuje na chladném povrchu skla ve formě kondenzátu (malé kapičky vody, které omezují výhled skrz okenní tabuli). Tento efekt se však projevuje jen při určitém umístění okna v domě a pouze v ranních hodinách a zmizí, jakmile se teplota zvýší.

Kondenzovaná voda uvnitř: Díky vodní páře z kuchyně a koupelny, ale i z vydechaného vzduchu, zejména v ložnicích, se ve vnitřních prostorách zvyšuje vlhkost vzduchu. Pokud nezajistíte dostatečný přístup čerstvého vzduchu, může se tato vzdušná vlhkost rychle srazit na oknech ve formě zkondenzované vody. Proto pravidelně větrejte své místnosti nárazovým větráním.

Další tipy a rady, jak se vyhnout kondenzaci vodních par, najdete na naší domovské stránce a v „**Základní příručce Internorm-Návod k použití, péče, záruky, garance**“.

ESG a izolační sklo

Většina izolačních a bezpečnostních skel, která se montují do výrobků Internorm, pocházejí z vlastní výroby. Sami se snažíme o neustálý pokrok a zároveň vycházíme vstříc trendu inovativních a vysoce tepelněizolačních řešení.

Tepelněizolační zasklení

V prostoru mezi skly se používají tenké povlaky z ušlechtilých kovů a vzácné plyny, jako je argon nebo krypton, které zajišťují dokonalou tepelnou izolaci. Pokud se rozhodnete pro trojitě zasklení místo dvojitého, můžete plánovat až o 40 % prosklených ploch více při zachování stejných nákladů na vytápění.

Bezpečnostní skla

Tvrzené bezpečnostní sklo (ESG) se při působení síly rozpadá na tupé, volně spojené drobné stěpy. Vrstvené bezpečnostní sklo (VSG) se sice roztříští, ale zůstane spojeno díky elastické mezivrstvě odolné proti roztržení. Riziko zranění je proto velmi nízké.



Designová skla do dveří

Při navrhování designových skel se používají různé techniky jako například broušení drážek, pískování, skleněné ozdobné lišty nebo barevné povrchy.



Skla s motivem do dveří

Podle výběru požadovaného ozdobného prvku si můžete také vybrat, aby se motiv objevoval i v bočním světlíku nebo ve výřezu skla. Vedení linií pokračuje v souladu s vlastním modelem a doplňuje ho ve třech různých variantách.

Upozorňujeme, že ne každé sklo lze použít v každém dveřním systému.



Čirá plocha s pískovanými pruhy



Pískovaná plocha s čírymi pruhy a okrajem



Pískovaná plocha s čírymi pruhy

Užívejte si přednosti francouzského balkonu.

Vytvořte tak pocit prostornosti i v malých místnostech.

Moderní architektura se vyznačuje zejména velkými prosklenými plochami. Lze tak naplánovat i v nadzemních patrech okna a balkonové dveře od podlahy až ke stropu. Kvůli vzhledu a nerušenému výhledu se často upouští od výstavby balkonů nebo teras. Navíc je v centrech většiny měst z konstrukčních důvodů zakázáno stavět balkony.

V těchto případech je perfektním řešením francouzský balkon. Sestává z dveřních prvků z vrstveného bezpečnostního skla sahajících od podlahy až ke stropu. V případě nízkých parapetů lze, resp. je nutno, instalovat kulaté nebo hranaté tyče z nerezové oceli pro zajištění dostatečné bezpečnosti při pootevření oken. Je potřeba dodržovat předepsané minimální výšky, které vám a vašim dětem zajistí dostatečné zabezpečení před pádem.

Různé varianty francouzského balkonu:



Provedení se skleněným zábradlím
z vrstveného bezpečnostního skla (VSG)
s ochranou hran



Provedení s kulatou tyčí
z nerezové oceli



Provedení s hranatou tyčí
z nerezové oceli

Jistota bezpečí

Aby se člověk cítil doma bezpečně a pohodlně, je základním předpokladem optimální ochrana proti zlodějům a maximální bezpečí pro děti. K tomuto pocitu bezpečí významně přispívají i okna. Díky sofistikovaným technologiím společnosti Internorm účinně ochráníte svou rodinu a ztížíte zlodějům vstup do domu.



Bezpečnostní kameny

Všechny okenní systémy Internorm jsou standardně vybaveny základním zabezpečením. Masivní, pěkně tvarované designové kameny stříbrné barvy v rámu okna zajišťují okno pomocí osmihranných hříbových čepů namontovaných v okenním křídle (kromě KF 510 a KF 520).



I-tec Glazing

Díky patentované technologii zasklení od společnosti Internorm již nelze skleněnou tabuli vytlačit. Skleněná tabule je do rámu okenního křídla vlepena po celém obvodu, a tak drží bezpečně a pevně. Téměř všechny okenní systémy společnosti Internorm jsou standardně vybaveny touto inovací I-tec.



Bezpečnostní klika

Bezpečnost na nejvyšší úrovni zajišťuje klika Secustik® s bezpečnou trezorovou aretací. Patentovaný uzamykací mechanismus zajišťuje téměř dokonalou ochranu proti vysunutí západek z vnější strany (standardní vybavení u prémiových oken KF 510 a KF 520 v plastovém a plasthliníkovém provedení).



Uzamykatelné kliky

Okno je uzamčeno klíčem a nelze jej otevřít zvenčí ani zevnitř. Uzamykatelné kliky nabízejí optimální bezpečnost pro děti a dokonalou ochranu proti vloupání.



I-tec Secure/KF 510 a KF 520

Maximální ochranu zaručuje revoluční technologie závorování společnosti Internorm. Při zavírání okna se závorovací klapky otevřou a tlačí po všech stranách na vnitřní stranu rámu. Okno tak de facto nelze vypáčit (model KF 510 a KF 520).



Skryté kování

Skryté kování zajišťuje, že okno nelze vysadit ze závěsů, a zároveň poskytuje decentní vzhled a umožňuje snadné čištění.



Elektronický hlásič otevření

Senzory uzavření nenápadně a spolehlivě hlásí rádiem nebo kabelem, zda jsou některá okna nebo dveře otevřená, vyklopená nebo zamčená.



Vrstvené bezpečnostní sklo (VSG)

Na rozdíl od běžného okenního skla, které se působením síly rozbije, se vrstvené bezpečnostní sklo nerozbije. Fólie odolné proti roztržení drží sklo pohromadě, sklo pevně drží v okenním rámu a neohroží nebezpečí zranění.

Zabezpečení proti vloupání ve standardu

Je samozřejmé, že klademe velký důraz na instalaci osvědčených bezpečnostních zámků. Díky vysoce kvalitním uzamykacím systémům od renomovaného výrobce KfV jsou naše bezpečnostní dveře testovány až do třídy odolnosti RC 3, a poskytují tak vynikající ochranu proti vloupání.



MV

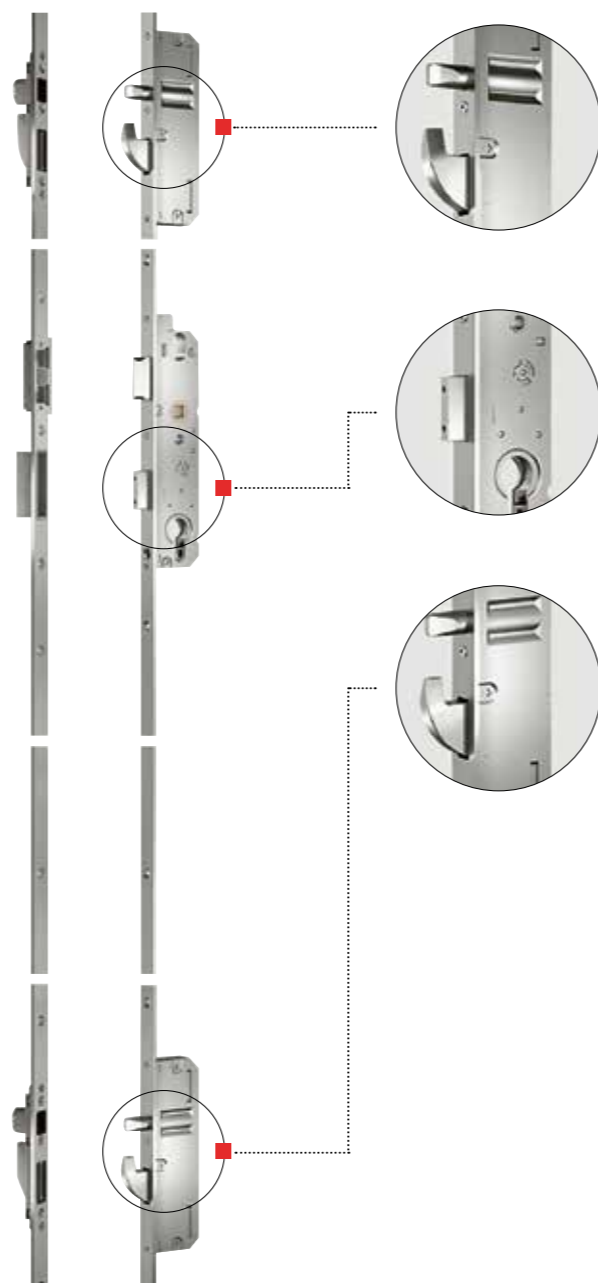

Standardní bezpečnost

Mechanické: MV

Vchodové dveře Internorm jsou již standardně vybaveny mechanickým vícebodovým závorováním.

Bezpečnost již ve standardu

- Vícebodové zamykání – pětinásobná ochrana pomocí hlavních závor, 2 ocelových čepů a 2 otočných háků
- 3 masivní dveřní závěsy zajišťují vysokou stabilitu
- Zvýšená ochrana proti vloupání již u standardní cylindrické vložky (ochrana proti odvrtání a kopírování klíče)

Komfort jako standard

- Západka zámku zajišťuje hladký chod a měkké zastavení a je také bezúdržbová (bez nutnosti mazání)
- Trojrozměrně nastavitelné dveřní závěsy umožňují ještě cílenější a přesnější nastavení domovních vstupních dveří – se zavěšeným dveřním křídlem
- Oboustranně uzamykatelné cylindrické vložky – lze je vždy zamknout, i když je klíč z jedné strany zasunutý

Plus v oblasti bezpečnosti a pohodlí

Automatické: MVAM

Pokročilé zabezpečení automatickým vícebodovým zamykáním s hlavní západkou, 2 uvolňovacími čepy a 2 otočnými háky:

- Dveře se zamykají mechanicky a automaticky – uvolňovací čepy a otočné háky se vysouvají silou pružiny
- Není nutné zamykání klíčem

Polomotorizované: EE

Pohodlí a bezpečnost díky polomotorizovanému vícebodovému zamykání s hlavní západkou, 2 uvolňovacími čepy a 2 otočnými háky:

- Dveře se zamykají mechanicky a automaticky – uvolňovací čepy a otočné háky se vysouvají silou pružiny
- Není nutné zamykání ani odemykání klíčem (odemykání probíhá díky elektromotoru); dveře se odemykají zevnitř stisknutím kliky. Přepínatelná dětská pojistka blokuje kliku. Lze kombinovat se všemi kontrolami přístupu.

Plně motorizované: EVE, EVC

Komfort ve své třídě díky plně motorizovanému vícebodovému zamykání s hlavní západkou, 2 ocelovými čepy a 2 otočnými háky:

- Automatické zamykání dveří – ocelové čepy, otočné háky a hlavní západka se vysouvají automaticky.
- Silné přitažení dveřního křídla motorem
- Není nutné zamykání ani odemykání klíčem (obojí probíhá pomocí elektrického pohonu). Zevnitř se dveře odemykají buď stisknutím kliky (EVC), nebo elektrickým tlačítkem (EVE). Zvenčí se dveře odemykají pomocí kontroly přístupu (např. skenování otisků prstů apod.).

Poznámka k EVC: Děti mohou zamčené dveře otevřít kdykoli pomocí kliky a nechtěně se tak dostat ven. V takovém případě vyberte EVE se skrytým nebo výše umístěným tlačítkem.

Klíčem je váš prst.

Už žádné zdlouhavé hledání klíčů – díky čtečce otisků prstů nebo klávesnici. Ve společnosti Internorm jsou tyto inteligentní systémy připevněny na dveřní křídlo nebo integrovány do dveřního křídla či madla.



Internorm

instinct
by MACO

Chytrý telefon místo klíče – plně elektrické zamykání (VEV)

Tento inovativní vícebodový systém zamykání se otevírá a zavírá zcela automaticky a bez klíče.

Spolehlivé. Nezáleží na tom, zda křídlo dveří zavřete zprudka nebo jen lehce – systém se „zachytí“ a spolehlivě zamkne (křídlo „dolehne“). Západka ve tvaru koňské hlavy zabraňuje otevření dveří.

Bdělé. Inteligentní systém detekce vloupání se sedmi senzory rozpozná jakoukoli manipulaci s uzamykacím bodem a spustí alarm ještě před úplným vypáčením vstupních dveří.

Jedinečné. Chtěli byste na dálku pustit do svého domu souseda nebo člena rodiny? To lze snadno provést odesláním jednorázového klíče.

Moderní. Dveře bez uzamykací vložky zaujmou svým čistým designem. Lze je pohodlně otevřít pomocí aplikace nebo pomocí otisku prstu.

Funkční. Tento spolehlivý high-tech výrobek zaznamenává všechny provozní cykly a aktualizace systému, poskytuje zpětnou vazbu ohledně svého stavu a díky nouzovému napájení se systém otevře i v případě výpadku proudu.

Chytré. Plná kontrola dat prostřednictvím offline systému – všechna oprávnění jsou šifrována a ukládají se pouze lokálně ve dveřích.



Pro vchodové dveře a zdvižněposuvné dveře



vystupující

Pro vchodové dveře



plošně licující

Pro vchodové dveře



Čtečka otisků prstů

Integrovaná čtečka otisků prstů nové generace „ekey dLine“ bezkonkurenčně nahrazuje běžné odemykání klíčem. Řídicí jednotka je bezpečně a úsporně umístěna v dveřním křídle nebo v rámu zdvižněposuvných dveří. Je konec zapominání, ztracení nebo ukradení klíče, karty nebo kódu.

Jednoduché. Dveře otevřete jediným dotykem prstu. Oprávnění si spravujete sami – bez technika nebo počítače. Zcela pohodlně přes aplikaci „ekey bionyx“.

Pohodlně. Váš prst je klíčem, a proto je vždy „po ruce“. Inteligentní software se učí s každým použitím a rozpoznává růst dětských prstů nebo návyky uživatele.

Bezpečně. Váš jedinečný otisk prstu je bezpečnější než klíč, který může být odcizen nebo ztracen. Manipulace se systémem zvenčí není možná. Neoprávněné vniknutí je tím vyloučeno.

Čtečka dělá dveře „chytrými“. Systém lze integrovat do domácí sítě prostřednictvím sítě WLAN a umožňuje tak řadu funkcí, jako je dálkové otevírání nebo zasílání zpráv při otevření dveří. Kromě toho dostává čtečka otisků prstů nejnovější aktualizace firmwaru a vždy splňuje nejvyšší bezpečnostní standardy.

Klávesnice

Jako alternativu k otevírání prstem lze použít tradiční variantu kódové klávesnice. Klávesnice „ekey home integra“ se instaluje přímo do dveřního křídla, vidět je pouze ultraplachý dekorativní prvek.

Otevření se provádí zadáním volně volitelného čtyř- až desetimístního kódu. Vzor se dá naučit i prostřednictvím dotykové plochy, jak je známo z různých mobilních telefonů.

Naprogramovat lze až 99 kódů. Díky tomu může mít každý uživatel svůj vlastní přístupový kód. To znamená, že například kód uklízečky lze kdykoli smazat a nahradit jej novým.

ekey
Europas Nr. 1
bei Fingerprint Zugangslösungen

Zabezpečení pomocí cylindrických vložek Winkhaus pro okna a dveře

Můžete získat širokou škálu dalších komponentů, jako jsou bezpečnostní cylindrické vložky, dveřní zámky a mnoho dalšího. Více informací si vyžádejte od svého **partnera Internorm**.



Fotografie symbolů

Standardní cylindrický zámek

má díky ocelovým kolíkům ochranu proti kopírování klíče a odvrtání. Lze ho zamknout z obou stran, tj. i když je klíč z jedné strany zámku zasunutý, lze ho odemknout nebo zamknout z druhé strany.

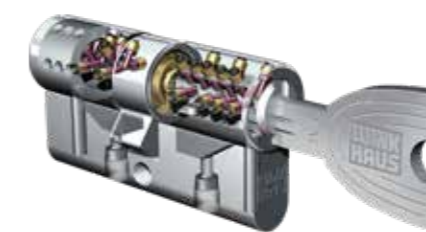

Bezpečnostní cylindrická vložka

s trojrozměrnou, patentovanou ochranou proti kopírování klíče a odvrtání, jakož i ochranou proti vytážení a vylomení. Velký speciální tvar klíče umožňuje snadné zamykání a zabraňuje ohýbání a lámání klíče. Vložka je oboustranně zamykatelná. Symetrický oboustranný klíč lze do cylindrické vložky vsunout velmi snadno.



Každá vysoce zabezpečená cylindrická vložka se dodává s osobní **bezpečnostní kartou**. Ta slouží jako důležitý doklad o oprávněnosti při objednávání dalších cylindrických vložek nebo klíčů.

Bezpečnostní plus pro vchodové dveře



Blokování dveří TSH slouží jako omezovač otevření. Ovládá se zvenčí prostřednictvím hlavního zámku (bez vnější cylindrické vložky). Ovládání uvnitř se provádí pomocí otočného tlačítka.



S **elektrickým vrátným / ETOE** (normální funkce) lze dveře otevřít pouze při kontaktu (stisknutí tlačítka).

Stínicí technika a ochrana proti hmyzu

Kombinovatelná, integrovaná, v mnoha variantách



Venkovní žaluzie



Předokenní roleta



Mini roleta



Zdvojené okno s integrovanou žaluzií



Interiérová žaluzie



Roletová síť proti hmyzu



Otočný, resp. upínací rám



Posuvný rám



Plisé



Okenice OPTIMA



Systémy stínicí techniky a ochrany proti hmyzu rozšiřují okna na funkční jednotky a podtrhují designový styl fasády domu. Propojte svoji stínicí techniku se systémy chytrého domu, jako např. Loxone nebo Mediola, a užívejte si pohodlí s komfortními automatickými funkcemi a ovládáním prostřednictvím chytrého telefonu nebo tabletu.

Zdvojené okno: Ochrana proti slunci a před nevídanými pohledy zvenčí je integrována mezi skly okna – dle volby lze vybrat žaluzii, plisovanou žaluzii nebo Duette®, na přání s energeticky nezávislou stínicí technikou (I-tec Shading).

Interiérové žaluzie: jsou namontované přímo na okenním křídle a vybavené krycí lištou.

Venkovní žaluzie: optimální regulace a směřování světla a tepla pomocí nastavitelných lamel, na přání s řízením denního světla RETROLux; lze kombinovat s ochranou proti hmyzu.

Předokenní žaluzie: optimální regulace a směřování světla a tepla pomocí nastavitelných lamel; lze kombinovat s ochranou proti hmyzu.

Předokenní rolety a minirolety: volně nebo zcela namontované na okno; lze kombinovat s ochranou proti hmyzu.

Ochrana proti hmyzu s rámem nebo roletou: využití osvědčených upínacích, otočných a posuvných rámců nebo rolet; lze kombinovat s ochranou proti slunci.

Ochrana proti hmyzu pomocí plisé: šetří místo a je ideální pro dodatečnou montáž; vhodná také pro zdvižněposuvné dveře.

Okenice: dostupné v hliníku v mnoha variantách; lze kombinovat s ochranou proti hmyzu.

Technický přehled oken

Internorm

Plast



KF 310 **KF 320** **KF 410** **KF 510** **KF 520**

Tepelná izolace ve W/(m²K)					
Standardní povrchová úprava	U _w = 0,76	U _w = 0,72	U _w = 0,71	U _w = 0,71	U _w = 0,70
Nejlepší možná hodnota	U _w = 0,69	U _w = 0,65	U _w = 0,62	U _w = 0,63	U _w = 0,63
Protihluková ochrana (v dB)	33–45	34–45	34–47	34–46	33–46
Bezpečnost do	RC 2	RC 2	RC 2	RC 3	RC 3
Kování	skryté	skryté	skryté	zcela integrované	zcela integrované
Rozměry v mm					
Hloubka rámu	71	71	90	90	90
Pohledová šířka rámu/křídla	107	97	113	95	85
Pohledová šířka štlupu (2 křídla)	119	100	133	100	96
Pohledová šířka sloupku (2 křídla)	170	154	187	147	148
Provedení					
Fixní	X	X	X	X	X
Otevíravé a otevíravě-sklopné	X	X	X	X	X
Výklopné	X	X	X	X	X
Odstavně posuvné okno	X	X	X	X	
Uzamykatelné dveře	X	X	X	X	
Odstavně posuvné dveře	X	X	X	X	
Dveře s prahem	X	X	X	X	X
Dveře otevíravé ven	X		X	X	
Těsnění					
Počet	3	3	3	3	3
Barva dorazového těsnění vně	světle šedá	světle šedá	světle šedá	světle šedá	světle šedá
Mřížky					
Meziskelní	X	X	X	X	X
Nalepovací	X		X	X	
Dostupné designy		studio	home pure home soft ambiente	home pure	studio
Více informací na straně	36	34	32	30	28

Plasthliník



KF 310 **KF 320** **KF 410** **KF 510** **KF 520** **KV 350** **KV 440**

Tepelná izolace ve W/(m²K)							
Standardní povrchová úprava	U _w = 0,76	U _w = 0,72	U _w = 0,71	U _w = 0,72	U _w = 0,70	U _w = 1,0	U _w = 0,77
Nejlepší možná hodnota	U _w = 0,69	U _w = 0,65	U _w = 0,62	U _w = 0,64	U _w = 0,63	U _w = 0,79	U _w = 0,64
Protihluková ochrana (v dB)	33–45	34–45	34–47	34–48	33–46	38–44	39–45
Bezpečnost do	RC 2	RC 2	RC 2	RC 3	RC 3	RC 2	RC 2
Kování	skryté	skryté	skryté	zcela integrované	zcela integrované	skryté	skryté
Rozměry v mm							
Hloubka rámu	74	74	93	93	93	74	93
Pohledová šířka rámu/křídla	107	97	113	95	85	112	118
Pohledová šířka štlupu (2 křídla)	119	100	133	100	96	130	144
Pohledová šířka sloupku (2 křídla)	170	154	187	147	148	181	198
Provedení							
Fixní	X	X	X	X	X		
Otevíravé a otevíravě-sklopné	X	X	X	X	X	X	X
Výklopné	X	X	X	X	X	X	X
Odstavně posuvné okno	X	X	X	X			
Uzamykatelné dveře	X	X	X	X			
Odstavně posuvné dveře	X	X	X	X			
Dveře s prahem	X	X	X	X	X	X	X
Dveře otevíravé ven	X		X	X			
Těsnění							
Počet	3	3	3	3	3	3	3
Barva dorazového těsnění vně	světle šedá / černá	světle šedá / černá	světle šedá / černá	světle šedá / černá	světle šedá / černá	světle šedá / černá	světle šedá / černá
Mřížky							
Meziskelní	X	X	X	X	X	X	X
Nalepovací	X		X	X		X	X
Dostupné designy	home pure home soft ambiente	studio	studio home pure home soft ambiente	home pure	studio	home pure home soft ambiente	home pure home soft ambiente
Více informací na straně	36	34	32	30	28	53	52

Dřevohliník



HF 410 **HF 510** **HV 450**

Tepelná izolace ve W/(m²K)			
Standardní povrchová úprava	U _w = 0,71	U _w = 0,72	U _w = 0,97
Nejlepší možná hodnota	U _w = 0,65	U _w = 0,65	U _w = 0,62
Protihluková ochrana (v dB)	33–45	35–44	41–46
Bezpečnost do	RC 2	RC 2	RC 2
Kování	skryté	skryté	skryté
Rozměry v mm			
Hloubka rámu	85	85	85
Pohledová šířka rámu/křídla	108	99	108
Pohledová šířka štlupu (2 křídla)	124	106	124
Pohledová šířka sloupku (2 křídla)	173	156	173
Provedení			
Fixní	X	X	
Otevíravé a otevíravě-sklopné	X	X	X
Výklopné	X	X	X
Odstavně posuvné okno	X	X	
Uzamykatelné dveře	X	X	
Odstavně posuvné dveře	X	X	
Dveře s prahem	X	X	X
Dveře otevíravé ven	X		
Těsnění			
Počet	3	3	3
Barva dorazového těsnění vně	černá	černá	černá
Mřížky			
Meziskelní	X	X	X
Nalepovací	X	X	X
Dostupné designy	studio home pure home soft ambiente	home pure	home pure home soft ambiente
Více informací na straně	44	42	54

Technický přehled dveří

Zdvížeňposuvné dveře a fixní zasklení



KS 430

HS 330

HX 300

Tepelná izolace ve W/(m²K)			
Standardní povrchová úprava	U _w = 0,68	U _w = 0,73	U _w = 0,74
Nejlepší možná hodnota	U _w = 0,64	U _w = 0,73	U _w = 0,74
Protihluková ochrana (v dB)	33–43	32–40	34–47
Bezpečnost do	RC 2	RC 2	–
Závorování	–	–	–
Rozměry v mm			
Hloubka rámu	200/203	209	100
Pohledová šířka rámu/křídla	169	178	108
Pohledová šířka štolpu (2 křídla)	173	222	–
Pohledová šířka sloupku (2 křídla)	–	–	91,8/111,8
Provedení			
Fixní		X	X
Otevíravé a otevíravě-sklopné			X
Výklopné			X
Odstavně posuvné okno			
Uzamkatelné dveře	X	X	X
Odstavně posuvné dveře			
Dveře s prahem	X	X	X
Dveře otevíravé ven			
Těsnění			
Počet		2/3	
Barva dorazového těsnění vně	světle šedá / černá	černá	
Mřížky			
Meziskelní	X	X	
Nalepovací	X		
Více informací na straně	58	59	60

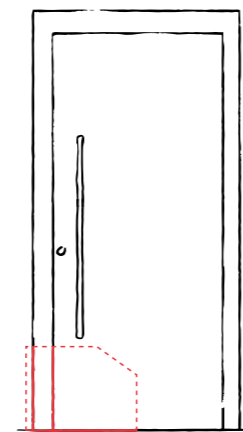

AT 540

AT 530

AT 525

AT 520

AT 510

AT 500

HT 410

HT 400

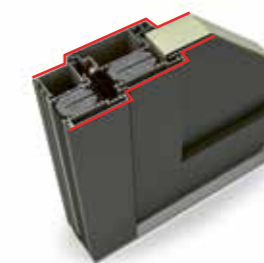
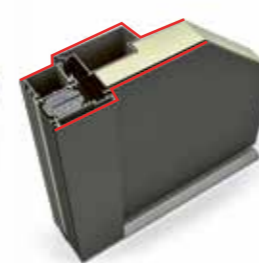
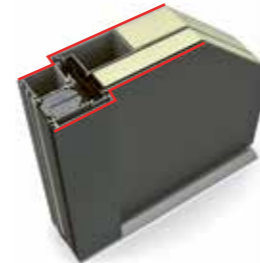

Materiál	Hliník	Hliník	Hliník	Hliník	Hliník	Hliník	Dřevohliník	Dřevohliník
Design	plošně lícující z interiérové i exteriérové strany	hranaté z interiérové i exteriérové strany	z interiérové strany hranaté, z exteriérové plošně lícující	z interiérové strany profilované, z exteriérové strany hranaté	z interiérové strany profilované, z exteriérové strany hranaté	profilované z interiérové i exteriérové strany	plošně lícující z interiérové i exteriérové strany	hranaté z interiérové i exteriérové strany
Tepelná izolace ve W/(m²K)	U _b do 0,75	U _b do 0,69	U _b do 0,87	U _b do 0,80	U _b do 0,95	U _b do 0,91	U _b do 0,55	U _b do 0,67
Protihluková ochrana v dB	až 36	až 36	až 33	až 33	až 39	až 39	až 34	až 34
Bezpečnost	až RC 2	až RC 2	až RC 2	až RC 2	až RC 2	až RC 3	až RC 2	až RC 2
Závorování	vícebodové závorování	vícebodové závorování	vícebodové závorování	vícebodové závorování	vícebodové závorování	vícebodové závorování	vícebodové závorování	vícebodové závorování
Stavební hloubka profilu v mm	93	93	93	93	93	93	121	85
Úrovně těsnění	3	3	3	3	3	3	3	3
Práh	tepelně oddělený	tepelně oddělený	tepelně oddělený	tepelně oddělený	tepelně oddělený	tepelně oddělený	tepelně oddělený	tepelně oddělený
Izolace	tříkomorový rámový profil; pěnové izolační jádro	tříkomorový rámový profil; pěnové izolační jádro	tříkomorový rámový profil; pěnové izolační jádro	tříkomorový rámový profil; pěnové izolační jádro	tříkomorový rámový profil; skleněné izolační jádro	tříkomorový rámový profil; pěnové izolační jádro	tepelná pěnová izolace	tepelná pěnová izolace

Vysokou kvalitu našich výrobků potvrzují národní a mezinárodní certifikáty.

Naše know-how vám dává jistotu, že za své peníze dostanete to nejlepší. Nejmodernější výrobní zařízení a nejpřísnější kontroly kvality vám zaručují kvalitu, která tak určuje vývoj měřítek v celé Evropě.

Dokládají to pečete kvality udělené nezávislými zkušebními instituty v celé Evropě.



Rakouský státní znak



Rakouská značka kvality



TÜV ISO 9001



TÜV ISO 14001



Značka kvality RAL



Technická univerzita ve Štýrském Hradci



Certifikát Minergie®



Rakouská společnost pro simulaci životního prostředí



Certifikát pro výrobky z trvale udržitelného lesního hospodářství



QUALITÄTS FENSTER
MADE IN AUSTRIA



Energy Globe
(projekt Schiestlhaus)



Certifikát VinylPlus

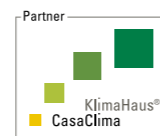

Certifikát KlimaHaus



GERMAN DESIGN AWARD WINNER 2021



GERMAN INNOVATION AWARD '20 WINNER



reddot winner 2023

TIRÁŽ

Vydavatel: Internorm International GmbH, Ganglgutstraße 131, A-4050 Traun

Fotografie: Studio Hoflehner, A-4600 Wels | studio46, A-4863 Seewalchen am Attersee | EOS Werbefotografie, A-4020 Linz
Bernhard Hörtnagl, A-6020 Innsbruck | Internorm International GmbH, A-4050 Traun

Grafická úprava a litografie: Internorm International GmbH, A-4050 Traun

Tisk: Wendy, s.r.o., 27601 Mělník, CZ

Technické změny, chyby sazby a tisku vyhrazeny.

Internorm International GmbH je licenčním partnerem ARA: Naše licenční číslo je 4477.

CENTRÁLA PRO ČESKOU REPUBLIKU

Internorm - okno, s. r. o.

CZ - 190 00 Praha 9
Ocelářská 2457/7
Tel.: +420 602 655 009
E-Mail: prag@internorm.com

PODÍVEJTE SE NA NAŠI
OBCHODNÍ SÍŤ POMOCÍ
QR KÓDU



www.internorm.com